

Katalóg exkluzívnych produktov 2022



Ing. Ján Vrbičan
obchodný riaditeľ
RWA SLOVAKIA spol. s r.o.

Vážení agrosektor Slovenskej Republiky,

dovoľte, aby som sa Vám na začiatku predstavil. Volám sa Ján Vrbičan a v poľnohospodárstve aktívne pracujem od ukončenia SPU v Nitre už 20 rokov. Počas môjho pôsobenia v agrosektore som pracoval v prvovýrobe, ale aj ako zástupca výrobcu a dnes sa vám prihovám zo spoločnosti RWA Slovakia s.r.o. ako obchodný riaditeľ.

Všetky pozície, ktoré som doteraz absolvoval majú jedného spoločného menovateľa a to je vzťah k poľnohospodárstvu, k pôde, k práci a úcta k ľuďom, ktorí dokážu v tomto priemysle pracovať a byť produktívni.

Na prvej prednáške na SPU v Nitre, nám bolo povedané, že keď úspešne doštudujeme, sme tu na to, aby sme zabezpečovali výživovú dostatočnosť a potravinovú bezpečnosť Slovenska. Je to obrovská zodpovednosť. S odstupom času si uvedomujem, že tieto slová sú veľmi dôležité a kľúčové pre našu existenciu a budúcnosť.

Poľnohospodárstvo na Slovensku momentálne zažíva veľmi zaujímavé obdobie. Ceny agrokomodít dosahujú historické maximá, ceny vstupov pre prvovýrobu sa niekoľkonásobne zvýšili. Je to obdobie, ktoré prináša veľa možností. Preto si myslím, že v takomto období je dôležitý silný a spoľahlivý obchodný partner s históriou, finančným zázemím a stabilitou, ktorý Vás vie aj počas takéhoto obdobia podržať a pochopiť. Spoločnosť RWA Slovakia s.r.o. chce byť aj v tomto roku Vaším spoľahlivým a preferovaným dodávateľom vstupov a odberateľom dopestovaných komodít.

Dostáva sa Vám do rúk katalóg exkluzívnych produktov spoločnosti RWA Slovakia pre rok 2022. Produkty, ktoré nájdete v katalógu, sú určitým kompromisom medzi cenou, účinnosťou a zároveň sú nástrojom a cestou pre dosiahnutie Vášho vyššieho zisku. RWA Slovakia s.r.o. má pri zostavovaní svojho exkluzívneho portfólia tú výhodu, že nie je viazaná na jedného predvoleného výrobcu, ale že vie do portfólia zaradiť prípravky rôznych výrobcov, ak majú overenú účinnosť, spĺňajú náročné registračné kritéria a sú cenovo dostupné.

Zostavili sme pre Vás nový obchodný tím, ktorý je pripravený poskytovať Vám obchodné a technické poradenstvo, koordinovať logistický servis, sprostredkovať možnosť úhrady za naše tovary a služby formou dodávky dopestovaných komodít. Naším prvoradým cieľom je zabezpečiť kontinuitu fungovania našej spoločnosti na slovenskom trhu tak, aby ste Vy naši zákazníci v čo najmenšej miere pocítili dopady neférového konkurenčného ataku, ktorému bola naša spoločnosť vystavená.

V roku 2022 otvárame „Nový príbeh RWA“ s novými posilami, ľuďmi, ktorí majú na veci v obchode inovatívnejší pohľad. Každý nový začiatok je príležitosťou odpútať sa od zažitých zvyklostí a rutiny a vyskúšať niečo nové, efektívnejšie, progresívnejšie.

Na záver mi dovoľte aby som nám všetkým poprial veľa zdravia, aby sme si čo najskôr mohli podať ruky bez ochranných rukavíc, pozreli sa do očí a usmiali sa na seba bez rúška.

Ďakujem
Ing. Ján Vrbičan



Katalóg exkluzívnych produktov

2022

Obsah

1. REVITALIZÁCIA PÔDY

Vápenaté hnojivá	4
BRANNTKALK®	5
KALKKORN®, KALKKORN® S	5

2. BIOSTIMULÁCIA MORENÉHO OSIVA

ROKOAKTIV®	6
------------------	---

3. INOKULANTY

Význam inokulácie osiva	7
HI STICK®	8
HICOAT® SUPER	8
RIZOBIN LF®	9

4. BIOSTIMULAČNÉ LÁTKY

RWA VITALROOT®	10
SCREEN® PRO	12

5. LISTOVÉ HNOJIVÁ

NUTRINO®	13
LEBOSOL®	14
RWA BÓR® 150	15
RWA OXY® 500	16
QUANTUM® BORON ACTIVE	17
EPSO Top®	17
ROKOHUMIN®	18
AGRO HI® N	20
AGRO HI® P	20

6. PRÍPRAVKY NA OCHRANU RASTLÍN

CUPMAN® <small>Novinka</small>	21
RWA MONEO® <small>Novinka</small>	22
VALENTIA® <small>Novinka</small>	23
CORIDA®	23
RWA PROTECTOR® MAX	24
RWA INSPECTOR® 250	25
BARBARIAN SUPER 360®	26
ANISTA® / ASTROBIN®	28
TWISTER®	28
SULTAN® 50 SC	28
DUCEL®	28
PYROS®	29
GUNNER®	29
HURLER 200®	30
TRINEPAK®	30

8. POMOCNÉ LÁTKY

SENTINEL®	31
MULTIACTION®	31
RWA CLEAN®	32

9. REPELENTY

RWA TRIKO®	34
------------------	----

10. RÔZNE

FLEDBAG®	36
FLEXITANK®	38



Vápenaté hnojivá

www.rwa.sk

70 ročná tradícia výroby v Rakúsku

VÁPŇENIE PÔD - ZÁKLADNÉ POZITÍVA

Plnohodnotné zúžitkovanie vstupov do zásobného hnojenia

- ◆ úprava pôdneho pH vedie k zlepšeniu odberu a využiteľnosti živín
- ◆ pri nízkom pH pôdy je výrazne obmedzená prijateľnosť fosforu
- ◆ pôda s nízkym pH má veľmi slabú udržateľnosť draslíka (zvyšuje sa vyplavovanie)

Zlepšenie pôdnej štruktúry

- ◆ pozitívne vplyva na hrudkovitosť pôdy a ovplyvňuje vodo-vzdušný režim
- ◆ znižujú sa náklady na prípravu a spracovanie pôdy

Biologické prostredie a kondícia porastov

- ◆ úprava pH vytvára priaznivé podmienky pre rozvoj mikroorganizmov (zlepšenie rozkladu pozberových zvyškov)
- ◆ zlepšenie vitality a celkovej životaschopnosti porastov

UDRŽIAVACIE VÁPŇENIE - POMOCOU GRANULOVANÝCH VÁPENATÝCH HNOJIV

- ◆ vápnenie menšími, ale pravidelnými dávkami (naproti tomu melioračné vápnenie využíva vysoké dávky raz za niekoľko rokov)
- ◆ aplikácia klasickým rozmetadlom na široko (významná úspora nákladov nakoľko nie je potrebné objednávať špeciálnu techniku na vápnenie)
- ◆ možnosť aplikácie aj pod päťu pri výseve
- ◆ v osobitných prípadoch možné aplikovať bez rizika aj počas vegetácie
- ◆ menšia, ale pravidelná každoročná dávka vápnika ako živiny



BRANNTKALK®

Pálené vápno vyrábané spracovaním vápenca pri teplote 1 100 °C

JESENNÁ A JARNÁ APLIKÁCIA

BRANNTKALK

Obsah: min. 92 % CaO (najkoncentrovanejšia forma CaO)

Štruktúra: 3-8 mm (materiál rozomletý na múku a následne granulovaný)

Balenie: big-bag 1 000 kg

Pôvod tovaru: Rakúsko

Aplikácia: rozmetadlom naširoko

VLASTNOSTI / DÁVKOVANIE

- ♦ výborná rozpustnosť, rýchly nástup účinku
- ♦ dezinfekčný účinok v pôde
- ♦ aplikácia v jeseni: na strnisko (na povrch/zapracovať do pôdy)
- ♦ aplikácia v jari: pri prvom možnom vstupe do porastu v rámci predsejbovej prípravy pôdy
- ♦ produkt určený pre ťažšie pôdy
- ♦ na porovnanie: 1 kg CaCO₃ = približne 0,56 kg vápnika (CaO)
- ♦ dávka: 300-500 kg/ha (najčastejšie v dávke 300 kg/ha)

Po prepočte na obsah vápnika (CaO) najlacnejšia a najúčinnnejšia forma vápnenia.

KALKKORN®

KALKKORN® S

(vápenaté hnojivo s obsahom síry)

JESENNÁ A JARNÁ APLIKÁCIA

KALKKORN® 90 % CaCO₃ (50 % CaO)

KALKKORN® S 80 % CaCO₃ + 15 % CaSO₄ (48 % CaO)

Balenie: big-bag 1000 kg

Pôvod tovaru: Rakúsko

Aplikácia: rozmetadlom naširoko

Štruktúra: 2-6 mm

VLASTNOSTI / DÁVKOVANIE

- ♦ dolomitický vápenec rozomletý na jemnú múku a následne granulovaný
- ♦ produkt určený na ľahšie/piesočnaté pôdy
- ♦ možnosť aplikácie na vzídený porast
- ♦ dávka: 300-500 kg/ha (najčastejšie v dávke 300 kg/ha)



ROKOAKTIV®

Stimulačná pomocná látka na organickom základe pôsobiaca na zakorenenie a počiatočnú fázu rastu rastlín.



VÝHODY

- ◆ stimuluje rast a vývoj rastlín
- ◆ vracia namorené osivo do pôvodného, fyziologicky aktívneho stavu
- ◆ vplyvom viacerých súčastí ROKOAKTÍV-u dochádza k intenzívnej tvorbe a rozvoju koreňového systému a tým i k intenzívnejšiemu príjmu živín (makro- a mikroelementy) a vody, porast sa vďaka tomu optimálne pripraví na prezimovanie v prípade ozimín. Pri jarinách sa preukáže lepším štartom a odolnosťou.
- ◆ výborná kondícia porastu napomáha čeliť i menej priaznivým podmienkam

ÚČINKY

- ◆ podporuje tvorbu jemných koreňových vlásočnic, v dôsledku toho zvyšuje využitie vlhky a výživy
- ◆ priaznivo ovplyvňuje obsah N v zrne potravinárskej pšenice

ÚČINOK ROKOAKTÍVU SA PREJAVUJE:

- a) lepším vzhádzaním semien,
- b) podporou vegetatívneho rastu,
- c) zrýchlením vývoja celej rastliny,
- d) zmenou a optimalizáciou pomeru koreň - nadzemná časť,
- e) vyššou úrodou, vyšším príjmom živín a zlepšeným zdravotným stavom rastliny

Rokoaktiv sa vo veľkej miere s obľubou používa ako zakoreňovač odrezkov alebo mladých priesad. Výrazne napomáha k tvorbe, rozvoju a regenerácii koreňového systému a nadzemnej časti kvetov a dekoratívnych drevín.



namorené osivo

namorené osivo
ošetrené
roztokom N-P-K

ZLOŽENIE

ZLOŽENIE	Obsah
obsah sušiny	20 %
celkový dusík (N)	5 % v sušine
fosfor (P ₂ O ₅)	9 % v sušine
draslík (K ₂ O)	23 % v sušine
humínové kyseliny	20 % v sušine
aminokyseliny	18 druhov
Mikroelementy - S, B, Fe, Zn, Cu, Mn, Mo	

APLIKÁCIA A DÁVKOVANIE:

- pridávajúte do moridla pri morení osiva / tank-mix (TM)
- dávka 4-6 litrov na 1 tonu osiva



namorené osivo
ošetrené
ROKOAKTIV®-om

VÝZNAM INOKULÁCIE OSIVA



Strukoviny patria medzi plodiny, pri ktorých výšku, stabilitu a kvalitu úrody vo veľkej miere ovplyvňuje biologická fixácia vzdušného dusíka. Samotný proces fixácie je zabezpečený prostredníctvom špecifických hrčkotvorných baktérií - rizóbií na koreňoch rastlín.



Približne tri týždne po vzídení sa na koreňoch strukovín začínajú vytvárať hrčky, ktorých veľkosť a tvar je typický pre jednotlivé druhy baktérií. Hrčky sú vyvolané infekciou koreňovej sústavy hrčkotvornými baktériami z rodu *Rhizobium*, ktoré žijú v pôde. Uvedené baktérie sú schopné pútať vzdušný dusík, ktorý poskytujú rastline. Rastlina im recipročne v rámci symbiotického vzťahu poskytuje energetický zdroj - glycidy.

Virulencia a účinnosť hrčkotvorných baktérií môže byť ovplyvnená podmienkami prostredia. Dobrý priebeh symbiôzy ovplyvňuje najmä pôdna reakcia (optimum pH 7), pôda musí byť dostatočne vlhká a dostatočne vzdušná, teplota pôdy by nemala klesnúť pod 13–14 °C. Vyšší obsah minerálneho dusíka v pôde vplýva negatívne na rozvoj hrčkotvorných baktérií, čo je s najväčšou pravdepodobnosťou spôsobené zhrubnutím epidermi na koreňoch rastlín a tým sťaženému prenikaniu baktérií. Pre plnohodnotný rozvoj hrčkotvorných baktérií je dôležitý dostatok draslíka, fosforu a niektorých mikroelementov, najmä molybdénu.

V prípade intenzívneho pestovania strukovín sa odporúča inokulácia (bakterizácia) osiva. Cielená inokulácia osiva príslušným druhom rizóbií zabezpečí ich rozvoj od samotného začiatku rastu rastliny, zabezpečí dlhšiu dobu využitia asimilačnej plochy, fixáciu vzdušného dusíka - čo všetko sa neskôr prejaví na väčšom počte strukov a semien na rastline a tým i v celkovo vyššej úrode. Biologicky fixovaný dusík, zvyšuje hodnotu strukovín v osevnom postupe ako predplodiny. Inokulácia je proces cielenej aplikácie baktérií na osivo. Baktérie sú dodávané v živej, aktívnej forme. Hrčkotvorné baktérie dokážu na ploche 1 hektára viazať až 150 kg čistého dusíka, z ktorého časť sa ukladá v pôde a je prístupná pre následné plodiny.

Spoločnosť RWA SLOVAKIA, spol. s r.o. Vám v rámci svojho portfólia prináša tri produkty určené na inokuláciu osiva strukovín **HiStick®**, **Rizobin LF®** a novinku v kvapalnej forme **HiCoat® Super**.

HISTICK®

ÚČINNÁ ZLOŽKA

Bradyrhizobium japonicum

BALENIE A DÁVKA

400 g, 1 balenie = dávka na 1 ha

- ◆ dobrá priľnavosť na osivo
- ◆ pri aplikácii na osivo zvyšuje úrodu a zúrodňuje pôdu
- ◆ zabezpečuje vyrovnanosť porastov a znižuje konkurenčný tlak burín
- ◆ znižuje nároky na dodatočné dávky dusíkatých hnojív
- ◆ aplikujte na osivo do 24 hodín pred sejbou
- ◆ chráňte pred mrazmi, priamym slnečným žiarením a teplotami nad 25 °C

POUŽITIE:

Kalová inokulácia - obsah vrečka pridajte do 800 ml vody a dobre premiešajte v čistej nádobe. Zmes inokulantu vylejte na osivo a poriadne zamiešajte, aby bolo osivo rovnomerne obalené. Pred umiestnením do sejačky nechajte osivo prirodzene osušiť. **Vlhká inokulácia** - osivo dostatočne navlhčite (2 ml vody na kg osiva). Navlhčené osivo premiešajte s inokulantom tak, aby bolo rovnomerne obalené. **Suchá inokulácia** - potrebnú časť prípravku sypte na tenké vrstvy osiva v násypke sejačky a dostatočne premiešajte.



HICOAT® SUPER

(vrátane zložky HiCoat® Super Extender)

ÚČINNÁ ZLOŽKA

Bradyrhizobium japonicum

BALENIE A DÁVKA

HiCoat® Super 6,4 l + HiCoat® Super Extender 6,4 l
1 balenie = na pre-inokulovanie 4 500 kg osiva sóje

- ◆ HiCoat® Super je dvojzložkový inokulant sóje určený na pre-inokulovanie osiva sóje
- ◆ zložka HiCoat® Super Extender je nutričná zmes pre dlhšie prežitie baktérií a lepšiu priľnavosť na osivo
- ◆ tekutá forma / použitie počas procesu morenia osiva (v predstihu)
- ◆ miešateľný s väčšinou prípravkov na morenie osív
- ◆ chráňte pred mrazmi, priamym slnečným žiarením. Skladujte v uzavretých, originálnych obaloch pri teplote do 10 °C. V neporušených obaloch doba použiteľnosti 1 rok od dátumu výroby. Po otvorení balenia je doba skladovateľnosti 8 týždňov pri max. teplote 20 °C.
- ◆ zlepšuje kvalitatívne parametre pestovaných plodín (obsah bielkovín, olejov)
- ◆ vyššia úroda (väčší počet strukov a semien na rastline)
- ◆ mohutnejší koreňový systém
- ◆ zlepšuje prirodzenú odolnosť rastlín voči chorobám





RIZOBIN LF®

ÚČINNÁ ZLOŽKA

Bradyrhizobium japonicum

BALENIE A DÁVKA

700 g, 1 balenie = dávka na 2 ha

- ◆ chráňte pred mrazmi, priamym slnečným žiarením a teplotami nad 25 °C
- ◆ doba trvanlivosti 2 roky
- ◆ univerzálne použitie pri suchej i mokrej inokulácii (aplikujte tesne pred výsevom)
- ◆ nosičom je organický polymér namiesto rašeliny (znížené riziko zanášania sejacieho stroja pri neodbornej manipulácii)
- ◆ dobrá priľnavosť na osivo
- ◆ znižuje nároky na dodatočné dávky dusíka a fosforu
- ◆ biologicky fixovaný dusík pozitívne vplyva na úrodu, ako aj zlepšenie výživového stavu nasledujúcej plodiny (vrátane zlepšenia rozkladu pozberových zvyškov)



RWA VITALROOT®

Biostimulátor vyrobený na báze Physio Activator Technológie, ktorý obsahuje výťažky z morských rias pre stimuláciu zakoreňovania a odnožovania.

ČO JE RWA VITALROOT?

Kvapalný prípravok aktivujúci rast a vývoj koreňového systému a príjem živín z pôdy.

ČO OBSAHUJE RWA VITALROOT?

Hlavnou zložkou je GA 142 - biologicky aktívny filtrát vyrobený na základe technológie PhysioActivator™. Prípravok je zároveň obohatený o minerálne látky - fosfor (13 % P₂O₅) a draslík (5 % K₂O) dôležité pre správny vývoj koreňového systému.

PREČO POUŽÍVAŤ RWA VITALROOT?

Silne aktivuje rozvoj koreňového systému (zvyšuje celkový objem hmoty koreňového systému ako aj dĺžku koreňa). Silný koreňový systém je zárukou lepšieho prezimovania rastlín. Zvyšuje priemer koreňového krčku (repka) a podporuje odnožovanie obilnín. Je účinný pri vysokej pôdnej vlhkosti a rovnako aj pri nedostatku zrážok. Urýchľuje jarnú regeneračnú schopnosť koreňov (ak je použitý skoro na začiatku vegetačného obdobia). Zvyšuje efektívnosť hnojenia zlepšením príjmu živín aj pri nižších teplotách (to je obzvlášť dôležité pre príjem fosforu a draslíka). Nevyvoláva nadmerný vegetatívny ani apikálny rast.

ČO JE TO TECHNOLOGIA PHYSIOACTIVATOR™?

Jedná sa o unikátnu a patentovanú technológiu vyvinutú francúzskou spoločnosťou Goëmar, ktorá už takmer štyridsať rokov vyrába prípravky aktivujúce minerálnu výživu plodín. Mnoho rokov skúseností umožnilo spoločnosti Goëmar vyvinúť technológiu s cieľom zabezpečiť jej maximálne využitie. Prostredníctvom nezávislého výskumu je známe, že produkty založené na technológii PhysioActivator™ aktivujú kľúčové fyziologické procesy v rastline - príjem minerálov, fotosyntézu, rast biomasy a kvitnutie a viazanie plodov.

DÁVKOVANIE

repka olejná	jeseň vo fáze 4–8 listov / jar po začiatku vegetačného obdobia	1 l/ha
obilniny	od fázy 2–3 listov do konca odnožovania	1 l/ha

RWA VITALROOT sa používa formou vodného roztoku postrekom. Aplikácia sa vykonáva najlepšie ráno alebo večer tak, aby bolo zabezpečené dokonalé zmáčanie rastlín. V prípade aplikácie spolu s prípravkami na ochranu rastlín a/alebo listovými hnojivami pridávajú RWA VITALROOT do nádrže ako posledný (za stáleho miešania). RWA VITALROOT môže byť použitý v spojení s fungicidmi a regulátormi rastu, ako sú tebuconazole, metconazole a ďalšie látky zo skupiny triazolov.

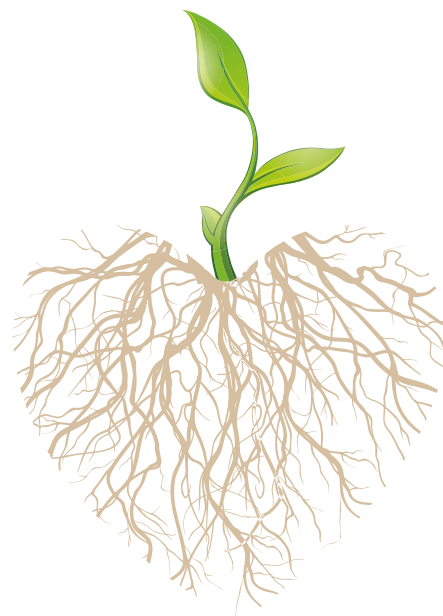

Repka olejná

Na snímke vpravo rastliny 4 týždne po ošetrení biostimulátorom RWA VITALROOT (dávka 1 l/ha).



Ozimná pšenica

Vpravo rastliny ošetrené biostimulátorom RWA VITALROOT 4 týždne po ošetrení (dávka 1 l/ha, fáza 2–3 listov).



RWA VITALROOT®

REPKA OZIMNÁ - POKUSY ZD ZUBŘÍ 2020

Úroda (t/ha)

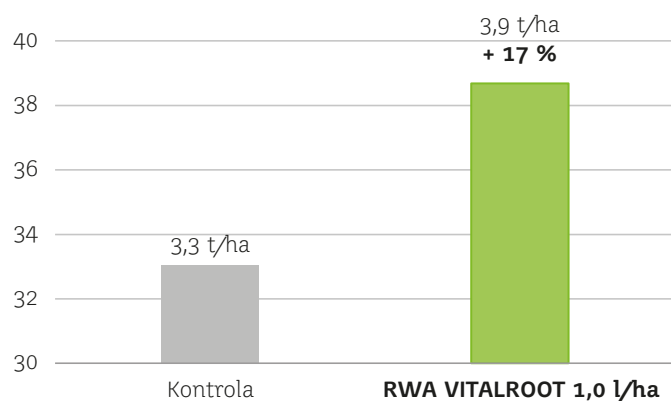

HTS (g)

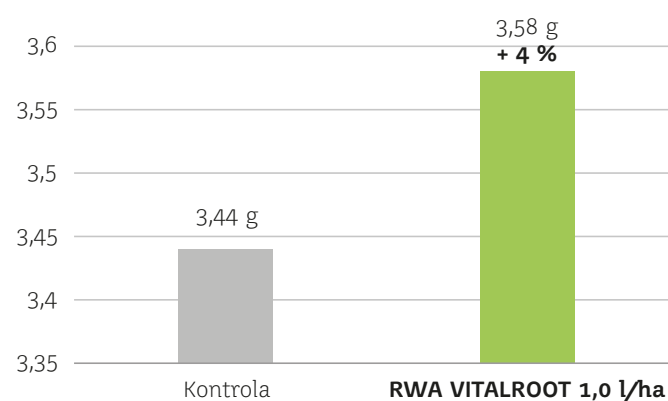

JAČMEŇ JARNÝ - POKUSY DITANA 2020

Počet silných odnoží

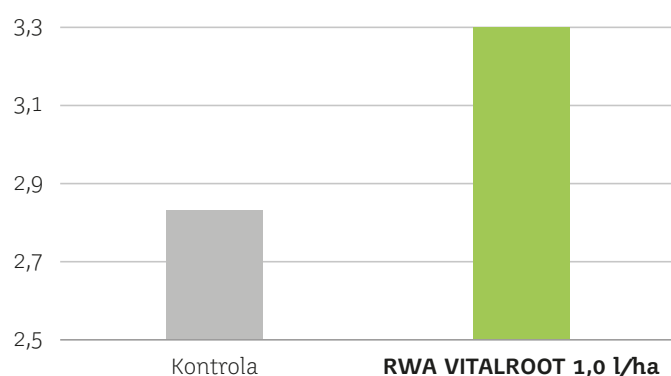

Vplyv RWA Vitalroot na počet a kvalitu odnoží

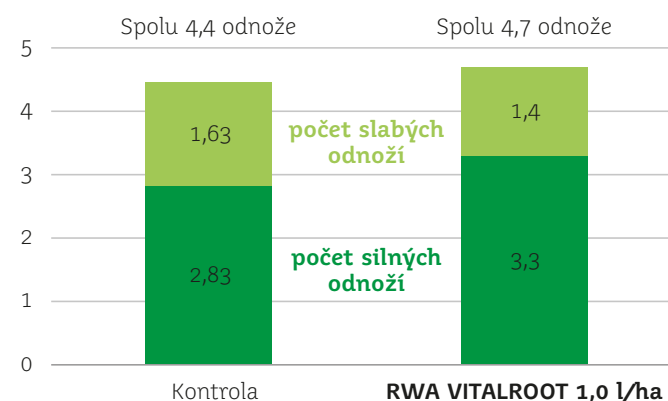

NÁDOBOVÝ POKUS ZS TRUTNOV - REPKA OZIMNÁ

Nárast nadzemnej a koreňovej biomasy po aplikácii RWA Vitalroot

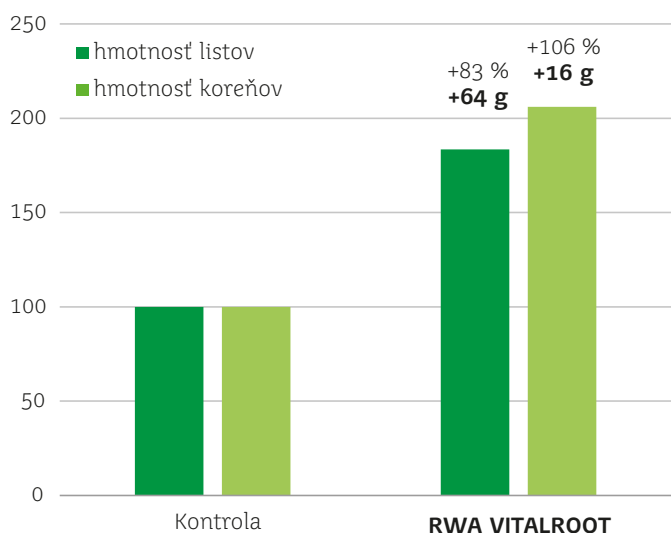

NÁDOBOVÝ POKUS ZS TRUTNOV - PŠENICA OZIMNÁ

RWA Vitalroot v obilninách účinkuje ako v nadzemnej časti tak aj v oblasti koreňového systému

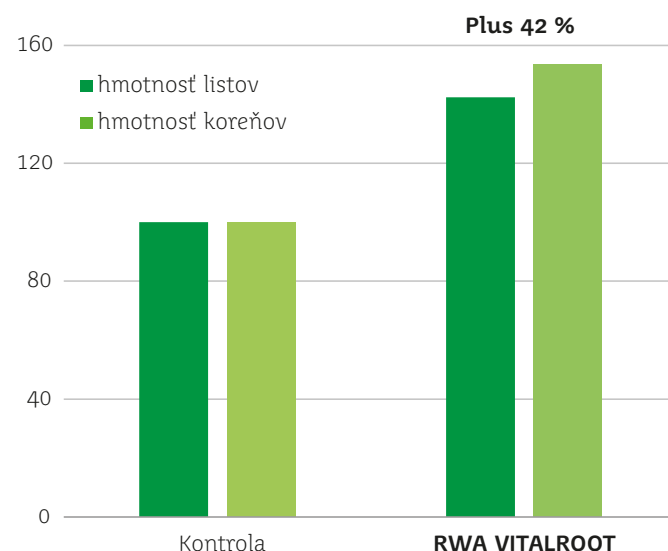

SCREEN PRO®

Špeciálny biostimulátor pre kukuricu s obsahom extraktu z morských rias a tekutej zmesi mikroživín molybdén (Mo) + zinok (Zn). SCREEN PRO je vyrobený na základe unikátnej a patentovanej technológie PhysioActivator™.

ZLOŽENIE

	Obsah
molybdén (Mo) rozpustný vo vode	0,02 %
zinok (Zn) rozpustný vo vode	1,98 %
fosfor (P ₂ O ₅)	8,5 %
GA 142 filtrát morských rias	

ODPORÚČANIE PRE APLIKÁCIU

Oblasť použitia	Termíny	Počet ošetrení	Dávky
Osivová kukurica	v štádiu 4–8 listov	1	2 l/ha
Kukurica (na zrno a siláž)	v štádiu 4–8 listov	1	2 l/ha
Cukrová kukurica	v štádiu 4–8 listov	1–2	2 l/ha

Screen Pro urýchľuje prírastok biomasy v počiatočnej fáze pestovania kukurice, a to v nadzemnej časti aj v koreňoch. Zaisťuje optimálnu výživu rastlín a dobrú vitalitu vo fáze predchádzajúcej kvitnutiu, ktorá rozhoduje o veľkosti budúcej úrody a kvality osivovej kukurice.

V prípade použitia v zmesi pridajte výrobok do tank-mixu ako poslednú zložku (za miešania).

V prípade použitia spolu s herbicídmi dodržujte nasledujúce odporúčania:

- ◆ nepoužívajte spolu s herbicídmi v skoršej fáze než 4 listy kukurice
- ◆ nepoužívajte v zmesi obsahujúcej 4 alebo viac účinných látok herbicídnych prípravkov
- ◆ v prípade použitia spolu s herbicídmi obsahujúcimi bromoxynil neprekročte dávku 120 g bromoxynilu/ha
- ◆ vo fáze do 6 pravých listov kukurice v prípade použitia spolu s herbicídmi obsahujúcimi dicambu neprekročte dávku 300 g dicamby/ha, ak je dicamba jedinou účinnou látkou s herbicídnyim účinkom v zmesi, alebo 200 g dicamby/ha, pokiaľ zmes obsahuje aj iné účinné látky herbicídov
- ◆ vo fáze nad 6 pravých listov kukurice v prípade použitia spolu s herbicídmi obsahujúcimi dicambu neprekročte dávku 100 g dicamby/ha
- ◆ nepoužívajte spolu s herbicídmi aplikovanými vo vyšších dávkach odporúčaných na elimináciu staršieho, menej citlivého zaburinenia

NUTRINO®

Kvapalné hnojivo s dusíkom. NUTRINO je vysoko účinné roztokové hnojivo s riadeným uvoľňovaním dusíka. Postupné uvoľňovanie dusíka obmedzuje riziko popálenia listov a zároveň zlepšuje celkové využitie dodaného dusíka na mimoriadne vysokú hladinu 85 až 95 %.



AKO POSTUPNÉ UVOĽŇOVANIE DUSÍKA FUNGUJE?

Rôzne dĺžky reťazcov živíc vo formulácii hnojiva NUTRINO riadi rýchlosť jeho premeny na dusičnany v listových pletivách po dobu 6 až 8 týždňov po prihnojení. NUTRINO je aj za vyšších teplôt po aplikácii bezpečné, najmä vďaka nízkemu obsahu solí a veľmi nízkemu biuretu.

PREČO POUŽÍVAŤ NUTRINO PRI HNOJENÍ DUSÍKOM?

NUTRINO sa aplikuje postrekom vzhľadom na priebeh vegetácie a podľa aktuálnej potreby prihnojovanej plodiny. Cielená aplikácia hnojiva NUTRINO dosahuje až osemnásobne vyššiu účinnosť v porovnaní s granulovanými dusíkatými hnojivami.

PREČO JE NUTRINO AŽ 8-KRÁT ÚČINNEJŠÍ AKO GRANULE?

- ◆ Postrek dusíkatým hnojivom NUTRINO rovnomerne priľne k povrchu listu a osmózou prechádza cez kutikulu do epidermy a bunkových stien listov prihnojovanej plodiny.
- ◆ NUTRINO sa hromadí v cytoplazme a následne preniká do hrubého endoplazmatického retikula, kde je štiepený enzýmami na dusičnany (NO_3).
- ◆ Rýchlosť premeny dusíkatého hnojiva NUTRINO na dusičnany (NO_3) v bunkových pletivách závisí od dĺžky reťazcov živíc, ktoré sú súčasťou formulácie hnojiva a riadia rýchlosť štiepenia.
- ◆ NUTRINO sa na dusičnany (NO_3) štiepi v listových pletivách a riadené štiepenie až osemnásobne zvyšuje účinnosť prihnojenia.

PREČO NUTRINO LISTY NEPOPÁLI?

NUTRINO je po rovnomernom pokrytí povrchu listov absorbované cez kutikulu a enzýmy ho následne v listových pletivách postupne menia na dusičnany (NO_3) v priebehu 6 až 8 týždňov. Nedochádza teda k rýchlej premene močoviny, ktorá spôsobuje poškodenie povrchu listov.

DÁVKOVANIE

10–30 l/ha v 200–400 l vody na ha

PLODINY

Kukurica v rastovej fáze 10 listov (10 l/ha) a na začiatku kvitnutia (10 l/ha), zemiaky, zelenina, poľné plodiny podľa potreby plodiny.

ZLOŽENIE

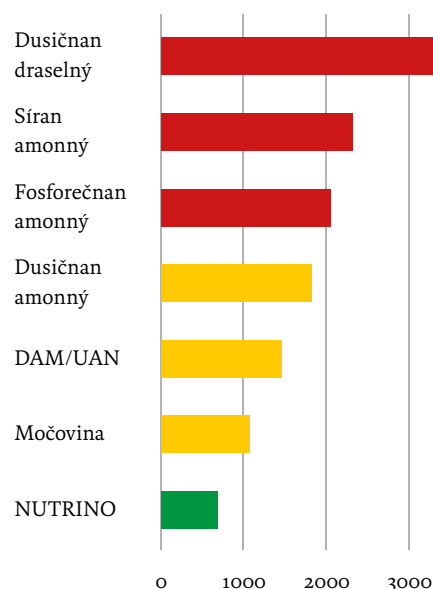

NUTRINO má veľmi nízku osmolalitu* a riziko popálenia na liste prihnojovanej plodiny je preto minimálne.

*Osmolalita vyjadruje počet rozpustených častíc v kilograme čistého rozpúšťadla.

Obsah

Dusík (N)

28 % (z toho 11,5 % močovina a 16,5 % močovino-formaldehyd)

LEBOSOL®



Kvapalné listové hnojivá - koncentráty živín od nemeckého výrobcu Lebosol® Dünger GmbH

- ◆ kvapalné listové hnojivá od nemeckého výrobcu s viac ako 20 ročnou tradíciou výroby
- ◆ miešateľné s bežne dostupnými prípravkami na ochranu rastlín (tank-mix)
- ◆ použiteľné v integrovanej produkcii
- ◆ riešenie špecifických požiadaviek na výživu rastlín

PREHĽAD HNOJÍV A ODPORÚČANIE PRE APLIKÁCIU

Produkt	Obsah	Dávkovanie	Balenie	Využitie
RWA Bór 150	11 % B (150 g/l)	2-3 l/ha min. 200-400 lit vody	10 l	poľné plodiny ovocné sady*
RWA Calcium	16,8 % CaO (223 g/l)	5-10 l/ha min. 500 lit vody	10 l	poľné plodiny ovocné sady*
RWA Calcium - Forte SC	1,5 % Mn; 0,5 % Zn 19 % CaO (260 g/l)	4-8 l/ha min. 500 lit vody	10 l	poľné plodiny ovocné sady*
RWA Mangán 500 SC	27,9 % Mn (500 g/l)	0,5-2 l/ha min. 200 lit vody	5 l	poľné plodiny ovocné sady*
RWA Síra 800 SC	56 % S (800 g/l)	2-10 l/ha min. 300 lit vody	10 l	poľné plodiny ovocné sady*
RWA Meď 350 SC	7 % Cu (88 g/l)	0,25-0,75 l/ha min. 200-400 lit vody	5 l	poľné plodiny ovocné sady*
RWA Magnesium Plus	10 % N; 5 % K ₂ O; 24,8 % P ₂ O ₅ ; 4,7 % MgO a mikroživiny	2-3 l/ha min. 500 lit vody	10 l	poľné plodiny ovocné sady*
RWA MagSoft	24,1 % MgO (350 g/l) 16,6 % S (241 g/l)	2-5 l/ha min. 200 lit vody	10 l	poľné plodiny ovocné sady*
RWA Zink 700 SC	40 % ZnO (700 g/l)	0,25-2 l/ha min. 200 lit vody odporúčame aplikovať vo viacerých dávkach	10 l	poľné plodiny ovocné sady*

* viacero aplikácií, podľa potreby



RWA BÓR 150®



Kvapalný koncentrát bóru, obsah 150 g /l

- ◆ regeneruje oslabený alebo suchom poškodený porast
- ◆ udržiava vitalitu a celkovú životaschopnosť porastu
- ◆ humínové kyseliny a aminokyseliny dodávajú silný rastový stimul

ODPORÚČANIE PRE APLIKÁCIU

Plodina	Účel	Dávka
Všetky plodiny	zabezpečenie dostatku bóru	1-3 l/ha hnojením na list (200-400 l vody); 4-8 l/ha prihnojovaním do pôdy; aplikácia postrekovačom 0,5% koncentrácia
Obilniny	zvýšenie výnosov, zabezpečenie dostatku bóru	0,5-1 l/ha do konca odnožovania, nedostatok bóru detekovaný analýzou listu 2-3 l/ha na jeseň od 4. do 6. listu
Reпка	rovnorné kvitnutie a dozrievanie, zvýšenie výnosu a zabezpečenie dostatku bóru	2-3 l/ha na jar do začiatku kvitnutia
Kukurica	kvalita peľu, nasadzovanie zrna, zvýšenie úrody zrna, zabezpečenie dostatku bóru	3 l/ha od fázy 4 listov
Zemiaky	vnútorná kvalita hľúz, zabezpečenie dostatku bóru	1-2 x 1 l/ha po uzatvorení riadkov
Cukrová repa	proti srdiečkovej a suchej hnilobe, zvýšenie výnosu, kvality a zabezpečenie dostatku bóru	1-2 x 3 l/ha v období od 6. listu do uzatvorenia riadkov
Chmeľ	rozvoj púčikov a listovej plochy, zvýšenie kvality	3-5 x 0,1 % postrek až do kvitnutia
Jadroviny	podpora produkcie peľu, kvitnutia, nasadzovania plodov, transportu vápnika	2-3 x 1 l/ha od štádia červených púčikov po kvitnutie
Kôstkoviny	kvitnutie, nasadzovanie plodov	1 l/ha začiatok kvitnutia
Jahody	vytvorenie kvetných a prezimujúcich púčikov, kvalita kvitnutia	2 l/ha na jeseň (pri výsadbách)
	podpora kvitnutia a nasadzovania plodov, proti deformovaným plodom	1 l/ha zelené až biele púčiky
Plodová zelenina	kvalita a sila mladých rastlín - poplazov	2 x 1 l/ha 14 a 7 dní pred objavením poplazov
	kvitnutie, nasadzovanie plodov, dostatok bóru	1-2 x 2 l/ha pred začiatkom kvitnutia na listovú plochu
Kapustoviny a cibuľoviny	vnútorná kvalita, proti srdiečkovej a suchej hnilobe, zabezpečenie dostatku bóru	1-2 x 2-3 l/ha na dostatočne vyvinutú listovú plochu
Vinič	kvitnutie, nasadzovanie plodov, rovnomerné dozrievanie	2 x 1 l/ha od objavenia sa súkvetia po začiatok kvitnutia

RWA OXY 500®

Koncentrované mednaté listové hnojivo vo forme zmáčateľného prášku na báze oxichloridu medi (510 g/kg). Meď priaznivo pôsobí na stabilitu chlorofylu, ktorý je potom neskôr odbúravaný, takže sa predlžuje obdobie aktívnej fotosyntézy. Pri nedostatku medi sa výrazne znižuje využitie dusíka z hnojív a u obilnín sa tvorí menej zrna ako dôsledok narušenia tvorby generatívnych orgánov.

ÚČINNÁ LÁTKA

510 g/kg meď (51% hm.)

FORMULÁCIA

zmáčateľný prášok

ODPORÚČANIE PRE APLIKÁCIU

Plodina	Dávka (kg/ha)	Termín aplikácie
Ozimné obilniny (pšenica, jačmeň, raž, triticale, ovos, proso)	0,5-1,0	Jesenná aplikácia. Na už vzídené obilniny až do štádia odnožovania (BBCH 29).
	2,0-3,0	Jesenná aplikácia. V prípade silného nedostatku živín.
Jarné a ozimné obilniny (pšenica, jačmeň, raž, triticale, ovos, proso)	0,5-1,0	Jarná aplikácia. Pred sejbou až do štádia druhého kolienka (BBCH 32).
	0,5-1,0	Jarná aplikácia. Pred sejbou až do štádia klasenia (BBCH 51).
	2,0-3,0	Jarná aplikácia. Pred sejbou až do štádia druhého kolienka (BBCH 32).
Repka ozimná, repka jarná, horčica	2,0-3,0	Od 2 listov do BBCH 50 (tvorba kvetných pukov).
	3,0-5,0	V prípade silného nedostatku živín.
Mak	2,0-3,0	Pred sejbou až do štádia BBCH 50 (tvorba kvetných pukov).
	3,0-5,0	V prípade silného nedostatku živín.
Strukoviny (hrach, peluška, šošovica, fazuľa, bôb, cícer, sója)	2,0-3,0	Do zapojenia porastu.
	3,0-5,0	V prípade silného nedostatku živín.
Kukurica	2,0-3,0	Pred sejbou až do zapojenia porastu.
	2,0-3,0	Od 2 listov do BBCH 39 (9 viditeľných internódií).
Slničnica	3,0-5,0	V prípade silného nedostatku živín.
	2,0-3,0	Počas vegetácie až do obdobia posledného postreku proti chorobám.
Zelenina	3,0-5,0	V prípade silného nedostatku živín.
	2,0-3,0	Počas vegetácie až do obdobia posledného postreku proti chorobám.
Zemiaky	3,0-5,0	V prípade silného nedostatku živín.
	2,0-3,0	Počas vegetácie až do obdobia posledného postreku proti chorobám.
Jahody a drobné ovocie	3,0-5,0	V prípade silného nedostatku živín.
	2,0-3,0	Počas vegetácie až do obdobia posledného postreku proti chorobám.
Jadroviny, kôstkoviny	3,0-5,0	V prípade silného nedostatku živín.
	2,0-3,0	Počas vegetácie až do obdobia posledného postreku proti chorobám.
Vinič hroznorodý (stolové hrozno, hrozno na víno)	3,0-5,0	V prípade silného nedostatku živín.
	2,0-3,0	Počas vegetácie až do obdobia posledného postreku proti chorobám.

QUANTUM[®] BORON ACTIVE

Kvapalné hnojivo s bórom. Listové hnojivo na odstránenie latentného aj viditeľného deficitu bóru. Hnojivo je vhodné pre všetky druhy jednoročných a viacročných plodín a kultúr.

DÁVKOVANIE

0,1-3 l/ha

ZLOŽENIE

ZLOŽENIE	Obsah
Bór (kyselina boritá) ako vodorozpustný B	148 g/l
Meď (Cu) v chelátovej EDTA (%)	0,4 g/l
Molybdén ako vodorozpustný Mo (%)	0,4 g/l
Celkový obsah dusíka ako N (%)	61 g/l

Quantum[®] BoronActive sa odporúča pre hnojenie na list v prípade potreby doplnenie bóru a ďalších živín v poľných plodinách aj trvalých kultúrach. Hnojivo je vhodné na zlepšenie imunity plodín a znižuje riziko rozvoja hniloby koreňov, koreňového systému a taktiež plodov.

VÝHODY

- ◆ Zvýšenie odolnosti rastlín proti stresu z nedostatku vlhky
- ◆ Zvýšenie úrody a kvality
- ◆ Zdravé a silné plodiny a kultúry
- ◆ Jednoducho a rýchlo dostupné živiny
- ◆ Rovnomerná distribúcia živín v rastline
- ◆ Predĺženie trvanlivosti a skladovateľnosti ovocia
- ◆ Možnosť aplikácie závlahou

EPSO TOP[®]

(HORKÁ SOL 16% MgO + 33% SO₄)

Hnojivo v kryštalickej forme umožňuje hnojením na list rýchle odstrániť príčiny akútneho nedostatku horčička v rastlinách. Použitie výhradne v roztoku ako listová výživa v 2-5% koncentrácii.

DÁVKOVANIE

Odporúčané vo viacerých dávkach 2-5 % roztok

ZLOŽENIE

ZLOŽENIE	Obsah
Horčík rozpustný vo vode MgO	min. 15 %
Síra ako SO₄²⁻	min. 33 %

ROKOHUMIN®

Univerzálne organicko-minerálne listové hnojivo pre rovnomerný rast a zvýšenú odolnosť porastu voči výkyvom počasia a škodcom.

VÝHODY

- ◆ zabezpečuje rovnomerný rast a zvýšenú odolnosť porastu voči výkyvom počasia
- ◆ zlepšuje odolnosť porastu voči chorobám a škodcom
- ◆ pomáha pri regenerácii poškodeného porastu
- ◆ zlepšuje kvalitu listovej plochy a predlžuje dobu vegetácie
- ◆ zlepšuje hospodárenie s vodou a živinami
- ◆ zlepšuje procesy látkovej výmeny medzi rastlinou a vonkajším prostredím
- ◆ živiny z povrchu listov sú prijímané v plnej miere a maximálne využité rastlinou

ZÁKAZNÍKMI POTVRDENÉ POZITÍVA PRI OŠETROVANÍ PORASTOV

- ◆ aplikujeme spolu s regulátorom rastu alebo s ktorýmkoľvek prípravkom na ochranu proti chorobám a škodcom (tank-mix)
- ◆ hnojivo nezanecháva žiadne zbytky (reziduá)
- ◆ dobrá príľnavosť na list a odolnosť voči zasychaniu

AMINOKYSELINY

- ◆ sú priamym zdrojom energie pre rastlinu
- ◆ udržiavajú vitalitu a celkovú životaschopnosť porastu
- ◆ podporujú osvojovanie živín zo spoločného tank-mixu

HUMÍNOVÉ KYSELINY

- ◆ sú prírodným rastovým stimulátorom
- ◆ zlepšujú tvorbu koreňových vláskov a odber živín z pôdy
- ◆ pôsobia ako prírodný chelatizátor (vytvárajú chemické väzby na jednotlivé živiny)

EKONOMICKÝ EFEKT

- ◆ jednoduchou formou a cielene dodáva rastline makro a mikroživiny
- ◆ umožňuje vylepšiť celkový stav porastu s relatívne nízkymi nákladmi
- ◆ zlepšuje účinky pesticídov používaných v tank-mixe s listovým hnojivom

ZLOŽENIE

Obsah

celkový dusík (N)	14 % v sušine
fosfor (P ₂ O ₅)	9 % v sušine
draslík (K ₂ O)	14 % v sušine
aminokyseliny	18 druhov
humínové kyseliny	
Mikroelementy - S, B, Fe, Zn, Cu, Mn, Mo	



Každé Euro investované do listového hnojiva Rokohumin® sa Vám niekoľkonásobne vráti!

ÚČINKY NIEKTORÝCH AMINOKYSELÍN

PROLIN	prispieva k pevnosti bunkovej steny, zvyšuje odolnosť rastlín voči stresovým faktorom a znižuje riziko poškodenia, zvyšuje schopnosť peľu oplodniť rastlinu a násadu plodov.
GLICIN	zvyšuje koncentráciu chlorofylu a zlepšuje tak podmienky fotosyntetického procesu, má pozitívny vplyv na opelenie a tvorbu plodov.
KYSELINA GLUTÁMOVÁ	ovplyvňuje osmotické procesy v protoplazme a ovplyvňuje otváranie a zatváranie prieduchov, má pozitívny vplyv na opelenie, aktivuje klíčenie semien, zúčastňuje sa na metabolizme dusíka a syntéze proteínov.
METIONIN	je prekursor etylénu, posilňuje vývin koreňov, upravuje otvorenie prieduchov.
TRYPTOFAN	prekursor auxínu (fytohormón, ktorý podporuje rast a posilnenie mladých koreňov, stimuluje rast meristemických tkanív), pomáha prekonávať stres a bráni spomaleniu rastu.
AGRINÍN	zvyšuje syntézu hormónov spojených s tvorbou kvetov a plodov a uľahčuje prenikanie pôdnych živín do koreňov.
ALANÍN, VALÍN a LEUCÍN	pomáhajú zlepšovať kvalitu plodov
HISTIDÍN	podporuje dozrievanie

DÁVKOVANIE

Plodina	Počet aplikácií	Rastová fáza	Dávka
Obilniny	2-3 aplikácie spoločne s ochranou proti chorobám/škodcom	1. Koniec odnožovania 2. Steblovanie 3. Po odkvitnutí (mliečna zrelosť) pri potrav. pšenici	5 l v 150 litroch vody
Slničnica	2-3 aplikácie spoločne s ochranou proti chorobám/škodcom	1. v štádiu 2-4 listov 2. v štádiu 6-8 listov	5 l v 200 litroch vody
Repka	2-3 aplikácie spoločne s ochranou proti chorobám/škodcom	1. na jar pri pokryvnosti pôdy listami min. na 40-50% 2. v štádiu butonizácie 3. Pred kvitnutím	5 l v 150 litroch vody
Kukurica	1-2 aplikácie	1. v štádiu 2-4 listov 2. v štádiu 6-8 listov	5 l v 200 litroch vody
Strukoviny	2-3 aplikácie spoločne s ochranou proti chorobám/škodcom	1. v štádiu mladých rastlín do 7 listov 2. v období hlavného rastu do začiatku kvitnutia 3. v období kvitnutia až tvorby strukov	5 l v 150-200 litroch vody
Cukrová repa	3-4 aplikácie spoločne s ochranou proti chorobám/škodcom 4. aplikácia neskorá letná (júl)	1. na jar pri pokryvnosti pôdy listami min. 40-50% 2. v dvoj až trojtýždňových intervaloch	5 l v 200 litroch vody
Zemiaky	3 aplikácie spoločne s ochranou proti chorobám/škodcom	na jar pri pokryvnosti pôdy listami min. 40-50% ďalšie aplikácie podľa potreby	10 l v 200 litroch vody
Ovocie	3-4 aplikácie spoločne s ochranou proti chorobám/škodcom	po odkvitnutí na mladé výhony ďalšie aplikácie v 14-21 dňových intervaloch	5 l dávka vody podľa typu výsadby
Vinič	4-5 aplikácie spoločne s ochranou proti chorobám/škodcom	aplikácia na mladé rastúce výhony po odkvitnutí, ďalšie aplikácie v 14-21 dňových intervaloch	5-7 l dávka vody podľa potreby
Zelenina plodová	každých 10-14 dní	počas obdobia hlavného rastu	5 l v 200 litroch vody, odporúčame použiť zmäčadlo
Zelenina cibuľová	2 aplikácie po vytvorení dostatočnej listovej plochy	počas obdobia hlavného rastu	5 l v 200 litroch vody, odporúčame použiť zmäčadlo
Zelenina koreňová	2-3 aplikácie	na jar pri pokryvnosti pôdy listami min. 40-50 % ďalšie aplikácie v 14-21 dňových intervaloch	5 l v 150 litroch vody
Trvalé trávne porasty	4 aplikácie	pri výške porastu 10-15 cm ďalšie aplikácie po kosbe pri výške porastu 10-15 cm	5 l v 150 litroch vody

AGRO HI N®

Bezchloridové koncentrované listové hnojivo s vysokým obsahom dusíka. ES Hnojivo / Kombinácia NPK 12-4-6 + mikroživiny.



- ◆ jednoduchou formou a cielene dodáva rastline makro a mikroživiny
- ◆ umožňuje vylepšiť celkový stav porastu s relatívne nízkymi nákladmi
- ◆ miešateľné s bežne dostupnými prípravkami na ochranu rastlín (tank-mix)

ZLOŽENIE

	Obsah
N celkový	min. 12 %
P ₂ O ₅	min. 4 %
K ₂ O	min. 6 %
B	0,01 %
Fe (EDTA)	0,02 %
Zn (EDTA)	0,004 %
Cu (EDTA)	0,004 %
Mn (EDTA)	0,012 %
Mo	0,001 %

DÁVKOVANIE

	Dávka	Počet aplikácií
obilniny	4-6 l/ha	2-3
zemiaky	4-6 l/ha	2-3
cukrová repa	4-6 l/ha	2-3
chmeľ	5 l/ha	3-4
vinič	3-5 l/ha	5-7
ovocné sady	5 l/ha	4-5
zelenina	5-10 l/ha	3-5

AGRO HI P®

Bezchloridové koncentrované listové hnojivo s vysokým obsahom fosforu. ES Hnojivo / Kombinácia NPK 5-20-5 + mikroživiny.



- ◆ produkt určený pre plodiny so zvýšenou požiadavkou na fosfor
- ◆ jednoduchou formou a cielene dodáva rastline makro a mikroživiny
- ◆ umožňuje vylepšiť celkový stav porastu s relatívne nízkymi nákladmi
- ◆ miešateľné s bežne dostupnými prípravkami na ochranu rastlín (tank-mix)

ZLOŽENIE

	Obsah
N celkový	min. 5 %
P ₂ O ₅	min. 20 %
K ₂ O	min. 5 %
B	0,01 %
Fe (EDTA)	0,02 %
Zn (EDTA)	0,004 %
Cu (EDTA)	0,004 %
Mn (EDTA)	0,012 %
Mo	0,001 %
Ca	1,8 %

DÁVKOVANIE

	Dávka	Počet aplikácií
obilniny	3-4 l/ha	2-3
kukurica	1,5-2 l/ha	1-2
repka	3-4 l/ha	2-3
zemiaky	3-4 l/ha	2-3
cukrová repa	1,5-2 l/ha	2-3
ovocné sady	2-3 l/ha	2-3
vinič	2-3 l/ha	2-3
zelenina	3-4 l/ha	3-5

CUPMAN® **Novinka**

Kombinovaný fungicídny prípravok vo forme vodou dispergovateľných granúl (WG) určený na ochranu proti plesni zemiakovej na zemiakoch a peronospóre viniča na viniči.

ÚČINNÁ LÁTKA 300 g/kg Međ (vo forme hydroxidu meďnatého v obsahu 461 g/kg)
60 g/kg Cymoxanil

FORMULÁCIA WG – vodou dispergovateľné granule

ODPORÚČANIE PRE APLIKÁCIU

Plodina	Škodlivý činiteľ	Dávka/ha	Ochranná doba	Poznámka	Dávka vody
Zemiaky	pleseň zemiaková	2 kg	14 dní	Max. počet aplikácií 5× Interval medzi aplikáciami 7–10 dní	300–500 l/ha
Vinič	peronospóra viniča	2 kg	28 dní	Max. počet aplikácií 4× Interval medzi aplikáciami 7–10 dní	500–1200 l/ha

Vinič - stolové aj muštové odrody

Aplikujte od obdobia keď metlina napučíava (nalieva sa), kvety sú zatvorené a stlačené dohromady, do začiatku zretia: predtým ako sa bobule začínajú ľahko sfarbovať (BBCH 55–80). Prvú aplikáciu vykonajte na základe signalizácie, alebo ak existuje riziko infekcie. Ďalšie aplikácie vykonajte podľa potreby každých 7–10 dní, v podmienkach vyššieho výskytu patogénu a na odrodách náchylnejších na chorobu aplikujte v kratších intervaloch (v rámci povoleného rozpätia).

Zemiaky

Prvú aplikáciu vykonajte na základe signalizácie, alebo ak existuje riziko infekcie. Ďalšie aplikácie vykonajte podľa potreby každých 7–10 dní, od obdobia, keď je základ prvého bočného výhonku viditeľný (> 5 cm) do obdobia pred žltnutím vňate (BBCH 21–90). V podmienkach vyššieho výskytu patogénu a na odrodách náchylnejších na chorobu aplikujte v kratších intervaloch (v rámci povoleného rozpätia).



RWA MONEO® **Novinka**

Systémový herbicíd vo forme emulzného koncentrátu (EC) určený na ochranu repky ozimnej, repy cukrovej a slnečnice proti jednoročným a trvácim trávovitým burinám a výmrvu obilnín.

ÚČINNÁ LÁTKA 50 g/l Quizalofop-P-ethyl

FORMULÁCIA EC - emulzný koncentrát

ODPORÚČANIE PRE APLIKÁCIU

Plodina	Účel použitia	Dávka / ha	OD
slnečnica	jednoročné trávy	1-2 l	60 dní
	pýr a iné trváce trávy	2,5 l	
repa cukrová	jednoročné trávy	1-2 l	110 dní
	pýr a iné trváce trávy	2,5 l	
repka ozimná	výmrv obilnín	0,7-1,0 l	AT
	jednoročné trávy	1-1,5 l	
	trváce trávy	2-2,5 l	

Dávka vody: 200-400 l/ha. Maximálny počet aplikácií 1× za vegetačné obdobie.

V prípade sucha, vysokých teplôt a pri veľkej biomase odporúčame použiť hornú hranicu dávky vody.

Slnečnicu, repku ozimnú ošetrujte spravidla od 3 vyvinutých listov do predĺženia 9. alebo ďalšieho internódia (BBCH 13-39).

Repu cukrovú ošetrujte spravidla od 3. páru vyvinutých listov do zapojenia riadkov (BBCH 13-39).

Účinok sa prejaví po 7-14 dňoch, v nepriaznivých podmienkach (sucho, chlad) najneskôr do 21 dní.



VALENTIA® Novinka

Herbicíd VALENTIA obsahuje kombináciu dvoch účinných látok fluroxypyr a florasulam. Prípravok pôsobí ako systémový herbicíd, ktorý preniká do rastlín cez listy a byle a čiastočne koreňovým systémom. Účinná látka fluroxypyr patrí do skupiny auxínových herbicídov. Dvojkľúčolistové buriny krátko po postreku zastavujú rast a dochádza k typickým príznakom, ako je kučeravosť listov. Účinná látka florasulam patrí do skupiny triazolopyrimidínov a pôsobí ako inhibítor acetolaktát syntázy. Pôsobením florasulamu citlivé buriny zastavujú rast už niekoľko hodín po aplikácii prípravku.

ÚČINNÁ LÁTKA 100 g/l Fluroxypyr
2 g/l Florasulam

FORMULÁCIA SE – suspenzná emulzie

ODPORÚČANIE PRE APLIKÁCIU

Plodina	Účel použitia	Dávka / ha	OD
pšenica ozimná, pšenica tvrdá, jačmeň ozimný, ovos	dvojkľúčolistové buriny	1,2–1,6 l	AT
pšenica jarná, jačmeň jarný, raž, tritikale	dvojkľúčolistové buriny	1,2–1,5 l	AT

Dávka vody: 150–400 l/ha. Maximálny počet aplikácií: 1×.

Pšenica ozimná, jačmeň ozimný, pšenica tvrdá

Prípravok aplikujte postemergentne, od rastovej fázy troch listov, do rastovej fázy konca metania (BBCH 13–45).

Pšenica jarná, jačmeň jarný, raž, tritikale

Prípravok aplikujte postemergentne, od rastovej fázy troch listov, do rastovej fázy, kedy je vlajkový list celkom rozvinutý (BBCH 13–39).

Ovos

Prípravok aplikujte postemergentne, od rastovej fázy troch listov, do rastovej fázy začiatku predlžovania stebľa (BBCH 13–31).

Buriny sú najcitlivejšie vo fáze aktívneho rastu.

CORIDA®

Selektívny herbicídny prípravok vo forme vo vode dispergovateľného granulátu (WG) s krátkym reziduálnym účinkom určený na postemergentnú aplikáciu v pšenici jarnej, pšenici ozimnej, jačmeni jarnom a jačmeni ozimnom bez podsevu proti jednoročným dvojkľúčolistovým burinám.

ÚČINNÁ LÁTKA 723 g/kg tribenuron (vo forme tribenuron – methyl, 750 g/kg)

FORMULÁCIA WG - vodou dispergovateľné granule

ODPORÚČANIE PRE APLIKÁCIU

Plodina	Škodlivý činiteľ	Dávka / ha	OD	Poznámka
pšenica ozimná, pšenica jarná, jačmeň ozimný, jačmeň jarný	jednoročné dvojkľúčolistové buriny	15–25 g/ha	30 dní	

RWA PROTECTOR MAX®

Širokospektrálny postrekový insekticíd vo forme emulzného koncentráту (EC) na ochranu obilnín, repky, kukurice, hrachu, fazule, repy, ľanu, kapustovej zeleniny, zemiakov a iných plodín proti živočíšnym škodcom.



ÚČINNÁ LÁTKA 500 g/l cypermethrin

FORMULÁCIA EC - emulzný koncentrát

ODPORUČANIE PRE APLIKÁCIU

Plodina	Škodlivý činiteľ	Dávka / ha	OD	Poznámka
pšenica ozimná, pšenica jarná, jačmeň ozimný, jačmeň jarný, tritikale, ovos, pšenica špaldová	vektory viróz - vošky, vošky v klasoch, kohútik pestrý	50 ml	28 dní	
kukurica	zunčavka jačmenná, vijačka kukuričná	50 ml	AT	
repka ozimná, repka jarná, horčica	skočky, blyskáčik repkový, krytonos šešulový, vošky, krytonos štvorzubý, krytonos repkový, piliarka repková	50 ml	49 dní	
ľan	skočky	50 ml	49 dní	
brokolica, karfiol, kel ružičkový, kapusta hlávková	húsenice	50 ml	7 dní	
hrach	listárík čiarkovaný, mora gama (húsenice), vošky	50 ml	7 dní	na struky, mrazenie, konzervovanie, na zrno
fazuľa	listárík čiarkovaný, mora gama (húsenice), vošky	50 ml	7 dní	struková, na zrno
lupina	listárík čiarkovaný, mora gama (húsenice), vošky	50 ml	14 dní	
hrach, fazuľa	obaľovač hrachový	50 ml	14 dní	na zrno
špargľa	špargľovec obyčajný	50 ml	AT	
repa cukrová, repa kŕmna, cvikla	siatica oziminová, húsenice	50 ml	14 dní	
okružhlica, kvaka	skočky, húsenice	50 ml	14 dní	
mrkva, zeler, reďkovka, kozobrada pórolistá, chren, petržlen	húsenice	50 ml	7 dní	
reďkovka, hadomor španielsky	skočky	50 ml	7 dní	
zemiak	siatica oziminová	50 ml	7 dní	
ruža	vošky	50 – 100 ml	AT	

RWA INSPECTOR® 250

Systémový fungicídny prípravok s preventívnym, kuratívnym a eradikátnym účinkom. Účinná látka tebuconazole patriaca do chemickej skupiny azolov je absorbovaná do vegetatívnych častí rastlín a transportovaná prevažne akropetálne (t.j. v smere od bázy k vrcholu), inhibuje biosyntézu ergosterolov v štyroch polohách metabolizmu, čo významne znižuje riziko vytvárania rezistencie patogénov. Fungicíd účinkuje proti chorobám listov a klasov v porastoch pšenice ozimnej, raže, jačmeňa jarného, ovsa a proti chorobám repky olejnej.

ÚČINNÁ LÁTKA 250 g/l tebuconazole

FORMULÁCIA EW - vodná emulzia typu olej : voda

ODPORUČANIE PRE APLIKÁCIU

Plodina	Účel použitia	Dávka / ha	OD	Poznámka
pšenica ozimná	múčnatka trávová, hrdze, septoriózy pšenice	0,75-1	AT	-
pšenica ozimná	fuzariózy	1	AT	-
raž	múčnatka trávová, hrdze, septoriózy pšenice, fuzariózy	1	AT	-
jačmeň jarný	múčnatka trávová, hrdza jačmenná	0,75-1	AT	-
jačmeň jarný	hnedá škvrnitosť jačmeňa	1	AT	-
ovos	múčnatka trávová, hrdza jačmenná, hnedá škvrnitosť jačmeňa	1	AT	-
repka jarná, repka ozimná	biela hniloba, čerň repková, fómová hniloba, pleseň sivá	1	56	Na jeseň max. 1 ošetrovanie
repka jarná, repka ozimná	morforegulačný účinok	1	56	Na jeseň max. 1 ošetrovanie

Obilniny - dávka vody: 200-400 l/ha.

Maximálny počet ošetrení: 2x za vegetáciu. Maximálne množstvo prípravku použité za vegetáciu je 2 l.ha⁻¹ t.j. maximálne 500 g.ha⁻¹ tebuconazole, v takomto množstve sa môže použiť **maximálne 1x za 2 roky. Pri použití jednej aplikácie** v množstve maximálne 1 l.ha⁻¹ t.j. maximálne 1x 250 g.ha⁻¹ tebuconazole za vegetáciu, každoročná aplikácia.

Obilniny ošetrojte od začiatku predlžovacieho rastu (BBCH 30) do konca kvitnutia (BBCH 69).

Repka - dávka vody: 100-400 l/ha.

Maximálny počet ošetrení za vegetáciu je 2x pre jarné ošetrovanie, maximálne 1x pre jesenné ošetrovanie za nasledovných podmienok:

Repku proti bielej hnilobe, černej repkovej, fómovej hnilobe a plesni sivej ošetrojte v závislosti od predpokladaného stupňa napadnutia už na jeseň od štádia 2-8 listov (BBCH 12-18) dávkou 1 l.ha⁻¹. Toto ošetrovanie posilňuje aj tvorbu koreňov, zabráni predčasnému predlžovaciemu rastu a má pozitívny vplyv na prezimovanie porastov. Na jeseň vykonajte max. 1 aplikáciu. Na jar prípravok aplikujte v dávke 1 l.ha⁻¹ od začiatku predlžovacieho rastu (BBCH 30) do konca kvitnutia (BBCH 69). Ošetrovanie vo fáze predlžovacieho rastu spôsobuje tiež skrátenie stoniek a tým aj menšie riziko poliehania porastov. Ošetrovanie v čase kvitnutia má pozitívny vplyv na pevnosť šesúľ (zabráni ich napadnutiu) a zaisťuje ich rovnomerné dozrievanie.

BARBARIAN SUPER 360®

Systémový herbicíd vo forme kvapalného koncentráту pre riedenie vodou, určený na ničenie trvácich a jednoročných burín vrátane pýru na ornej pôde, v obilninách, repke, hrachu pred zberom, v ovocných sadoch, na lúkach, pasienkoch, neobrábanej pôde, na brehoch vodných tokov, vodných nádrží a v lesníctve.

ÚČINNÁ LÁTKA 360 g/l glyphosate

FORMULÁCIA SL - kvapalný koncentrát pre riedenie vodou

ODPORÚČANIE PRE APLIKÁCIU

Plodina	Škodlivý činiteľ	Dávka / ha	OD	Poznámka
obilniny	pýr a iné trváce buriny	4 l	AT	predzberová aplikácia 1)
ľan, repka jarná, repka ozimná	pýr a iné trváce buriny	3-4 l	AT	predzberová aplikácia 2)
horčica	pýr a iné trváce buriny	3-4 l	AT	predzberová aplikácia 2)
hrach, bôb	pýr a iné trváce buriny	3-4 l	AT	predzberová aplikácia 3)
strnisko, orná pôda	jednoročné dvojkľúčolistové buriny a trávy, výmrvm obilnín	1,5	AT	4)
strnisko, orná pôda	pýr a iné trváce buriny	3-4 l	AT	5)
lúky a pasienky	obnova TTP	3-6 l	AT	6)
ovocné dreviny	jednoročné a trváce buriny	5 l	AT	7)
železnice	nežiaduca vegetácia	6 l	AT	8)
lesné kultúry	nežiaduca vegetácia	4-8 l	-	9)
lesné kultúry	chemická prebierka aplikáciou na pne	10 %	-	listnaté stromy 10)
		20 %	-	ihličnaté stromy 10)
lesné kultúry	chemická prebierka injektážou	2 ml	-	11)
nádrže, vodné toky, zavlažovacie kanály	nežiaduca dreviny, pobrežné buriny	6 l	-	12)
obilniny, olejníny, strukoviny, repa cukrová, zelenina	jednoročné trávy a dvojkľúčolistové buriny, výmrvm obilnín	1,5 l	AT	preemergentne (po výseve a pred vzídením) 13), 14)

ANISTA® / ASTROBIN®

Fungicíd vo forme kvapalného suspenzného koncentráту pre riedenie vodou určený na ochranu pšenice, jačmeňa, cukrovej repy, slnečnice a repky proti hubovým chorobám.

ÚČINNÁ LÁTKA 250 g/l azoxystrobin

FORMULÁCIA SC - kvapalný suspenzný koncentrát pre riedenie vodou

ODPORÚČANIE PRE APLIKÁCIU - ANISTA

Plodina	Škodlivý činiteľ	Dávka / ha	OD	Poznámka
jačmeň jarný	múčnatka trávová, hrdza jačmenná	1,0 l	35 dní	max. 1X 1, 2
	hnedá škvrnitosť jačmeňa	0,8-1,0 l	35 dní	max. 1X 1, 2
pšenica ozimná	múčnatka trávová, septoriózy, hrdze	0,8-1,0 l	35 dní	max. 1X 1, 2
cukrová repa	cerkosporióza repy, múčnatka repová	1,0 l	35 dní	max. 2X 3
slnečnica	biela hniloba	1,0 l	56 dní	max. 2X 4

ODPORÚČANIE PRE APLIKÁCIU - ASTROBIN

Plodina	Škodlivý činiteľ	Dávka / ha	OD	Poznámka
jačmeň jarný, jačmeň ozimný	hnedá škvrnitosť jačmeňa, rynchospóriová škvrnitosť jačmeňa, hrdza jačmenná, fuzariózy klasov	0,8 l	35 dní	-
pšenica ozimná	múčnatka trávová, hrdza pšeničná, septorióza plevová, septorióza pšenice, fuzariózy klasov	0,8 l	35 dní	-
repka jarná, repka ozimná	pleseň sivá, čerň repková, biela hniloba	1 l	66 dní	-

TWISTER®

Systémový herbicíd vo forme kvapalného suspenzného koncentrátu pre riedenie vodou (SC) na postemergentné ničenie dvojkličnolistových burín a jednoročných tráv v repe cukrovej a repe kŕmnej.

ÚČINNÁ LÁTKA 150 g/l ethofumesate, 350 g/l metamitron

FORMULÁCIA SC - kvapalný suspenzný koncentrát pre riedenie vodou

ODPORÚČANIE PRE APLIKÁCIU

Plodina	Účel	Dávka	Ochr. doba	Poznámka
repa cukrová, repa kŕmna	dvojkličnolistové buriny a jednoročné tráv	T ₁ -T ₃ : 1,5-2 l	AT	maximálne 1× za 3 roky na tom istom pozemku

SULTAN® 50 SC

Herbicídny postrekový prípravok vo forme kvapalného suspenzného koncentrátu pre riedenie vodou na ničenie dvojkličnolistových burín a jednoročných tráv v repke ozimnej a jarnej.

ÚČINNÁ LÁTKA 500 g/l metazachlor

FORMULÁCIA SC - kvapalný suspenzný koncentrát pre riedenie vodou

ODPORÚČANIE PRE APLIKÁCIU

Plodina	Účel	Dávka	OD	Poznámka
repka ozimná	dvojkličnolistové buriny	1,5-2 l	AT	-
repka ozimná, repka jarňá	dvojkličnolistové buriny, jednoročné tráv, výmrv obilnín, lipkavec	1-1,2 l + (0,2-0,25 l clomazone)	AT	(TM) COMMAND 36 CS

DUCEL®

Herbicídny prípravok vo forme suspenzného koncentrátu na báze oleja (OD) na postemergentné ničenie jednoročných tráv a dvojkličnolistových burín v kukurici.

ÚČINNÁ LÁTKA 40 g/l nicosulfuron

FORMULÁCIA OD - suspenzný koncentrát na báze oleja

ODPORÚČANIE PRE APLIKÁCIU

Plodina	Účel použitia	Dávka / ha	OD	Poznámka
kukurica	ježatka kuria, jednoročné dvojkličnolistové buriny	1 l	AT	

PYROS®

Postrekový systémový fungicíd vo forme emulgovateľného koncentrátu, určený na ochranu obilnín a okrasných rastlín proti hubovým chorobám.

ÚČINNÁ LÁTKA 450 g/l prochloraz

FORMULÁCIA EC - emulzný koncentrát

ODPORÚČANIE PRE APLIKÁCIU

Plodina	Účel	Dávka	Ochr. doba	Poznámka
jačmeň ozimný, jačmeň jarný	hnedá škvrnitosť jačmeňa, rynchosporiová škvrnitosť	1 l	35	max. 2x
jačmeň ozimný, pšenica ozimná, raž, tritikale	steblolam	1 l	35	max. 2x
pšenica ozimná, pšenica jarná	múčnatka trávová, septoriózy pšenice, hrdze	1 l	35	max. 2x
obilniny	múčnatka trávová	1 l	35	max 2x len vedľajší účinok
cibule a hlúzy okrasných rastlín	fuzariózy	0,4%	AT	morenie hlúz a cibúľ

GUNNER®

Postrekový svetlostabilný insekticídny prípravok vo forme emulgovateľného koncentrátu, určený na ochranu poľnohospodárskych plodín proti cicavým a žravým škodcom poľných plodín.

ÚČINNÁ LÁTKA 50 g/l lambda cyhalothrin

FORMULÁCIA EC - emulzný koncentrát

ODPORÚČANIE PRE APLIKÁCIU

Plodina	Účel	Dávka	Ochr. doba
pšenica ozimná, pšenica jarná	vošky	0,1 l	AT
pšenica ozimná	pestrička pšeničná	0,1 l	AT
repa cukrová	skočky, kvetárka repová, siatica oziminová	0,15 l	56
repka ozimná, repka jarná	krytonos šešulový, blyskáčik repkový skočka repková	0,15 l 0,1 l	AT
hrach	listárik čiarkovaný obaľovač hrachový, voška hrachová	0,15 l 0,1 l	25 dní
bôb	listárik čiarkovaný obaľovač hrachový, voška hrachová	0,15 l 0,1 l	25 dní
zemiaky	vošky	0,15 l	AT
hruška	méra hrušková	0,18 l	7 dní

HURLER 200®

Postrekový herbicídny prípravok vo forme emulzného koncentrátu na ničenie dvojkličnolistových burín v obilninách bez podsevu, kukurici, na lúkach a pasienkoch.

ÚČINNÁ LÁTKA 200 g/l fluroxypyr

FORMULÁCIA EC - emulzný koncentrát

ODPORÚČANIE PRE APLIKÁCIU

Plodina	Škodlivý činiteľ	Dávka / ha	OD	Poznámka
pšenica ozimná, jačmeň ozimný, tritikale, raž ozimná	lipkavec, dvojkličnolistové buriny	1 l	AT	
pšenica jarná, jačmeň jarný, ovos	lipkavec, dvojkličnolistové buriny	0,75 l	AT	
kukurica	lipkavec, dvojkličnolistové buriny	1 l	AT	
lúky a pasienky	jednoročné dvojkličnolistové buriny	0,75 l	3 dni*	novozaložené
	trváce buriny	2 l	3 dni*	TTP

TRINEPAK®

Regulátor rastu a vývoja rastlín vo forme emulzného koncentrátu (EC) určený na skrátenie stebľa a zvýšenie odolnosti proti poliehaniu pšenice ozimnej.

ÚČINNÁ LÁTKA 250 g/l trinexapac - ethyl (25% hm.)

FORMULÁCIA EC - emulzný koncentrát

ODPORÚČANIE PRE APLIKÁCIU

Plodina	Účel	Dávka	Ochr. doba
pšenica ozimná	skrátenie stebľa, obmedzenie poliehania	0,4 l	AT

POKYNY PRE APLIKÁCIU

Odporúčané množstvo vody 200–400 l/ha.

Vyššie množstvo vody je odporúčané v hustejších porastoch k zaisteniu kvalitnej penetrácie.

V pšenici ozimnej aplikujte TRINEPAK v rastovom štádiu, keď 1. kolienko je min. 1 cm nad odnožovacím uzlom až do rastového štádia, keď 5. kolienko je 2 cm nad 4. kolienkom (BBCH 31–35).

SENTINEL®

Pomocný prípravok na odstránenie katiónov soli z tvrdej vody a zníženie pH na optimálnu úroveň.

TYP PRÍPRAVKU NA OCHRANU RASTLÍN

Pomocný prípravok

SENTINEL® pôsobí prostredníctvom unikátneho mechanizmu sekvestrácie katiónov tvrdej postrekovej vody a zabezpečuje prevenciu tvorby nerozpustných zlúčenín. Sekvestráciou katiónov tvrdej vody sa zvýši účinnosť prípravkov na ochranu rastlín a zníži riziko upchatia filtrov a trysiek postrekovača nerozpustnými zlúčeninami. SENTINEL® upraví zásadité pH postrekovej vody na hodnoty vhodné pre maximálnu úspešnosť zásahu a bez rizika prekyslenie postrekovej kvapaliny.

OBSAHUJE

Zmes sekvestrantov a pufrovacích látok (d-glucopyranosu, oligoméry, decyl-Octyl glykozidy) 1-5%

ODPORÚČANIE PRE APLIKÁCIU

Tvrdość vody (ppm voľných katiónov)	Dávka SENTINEL® (ml/ 100 l vody)	Koncentrácia (%)
Do 250 ppm	250	0,25
250–600 ppm	300	0,30
Viac než 600 ppm	500	0,50

Aplikačná dávka je závislá od obsahu katiónov tvrdosti najmä Ca a Mg.

V prípade chýbajúcich údajov o tvrdosti postrekovej vody použite dávku 250 ml / 100 l vody.

Pri príprave postrekovej kvapaliny najprv premiešajte pomocný prostriedok SENTINEL® s vodou a následne doplňte prípravok na ochranu rastlín alebo listové hnojivo.

MULTIACTION®

Pomocná látka

- ◆ Zabraňuje tvorbe peny v tank-mixoch viacerých zložiek
- ◆ Má výbornú zmáčaciu funkciu (zlepšuje priľnavosť jednotlivých zložiek tank-mixu)
- ◆ Je okysľujúcim adjuvantom (okysľuje, znižuje pH tank-mixov keďže pri zmiešavaní viacerých zložiek zvyčajne stúpa pH finálneho tank-mixu)

DÁVKOVANIE

1 l MULTIACTION/1 000 l celkového tank-mixu (teda približne 1–1,5 l/1 ha)

RWA CLEAN®

Špeciálne vyvinutý univerzálny čistiaci prostriedok pre postrekovacie zariadenia na dôkladné a rýchle vnútorné a vonkajšie vyčistenie postrekovačov po použití prípravkov na ochranu rastlín a pred príchodom zimy či dlhšou odstávkou.

RWA CLEAN® chemicky ale aj fyzikálne deaktivuje zvyšky chemických účinných látok a napomáha ich rozkladu. RWA CLEAN® dosahuje vysoký čistiaci efekt aj pri neutralizácii zvyškov agresívnejších pesticídov, predovšetkým herbicídov do cukrovej repy a prípravkov na báze glyfosátov alebo sulfonylmočovín. V takých prípadoch je potrebné nechať prípravok RWA CLEAN® pôsobiť o 10 minút dlhšie ako pri bežnom čistení. RWA CLEAN® obsahuje biologicky odbúrateľné účinné látky, ktoré sa vyznačujú vysokou aktivitou pri nízkych aplikačných dávkach.

CHARAKTERISTIKA PRÍPRAVKU RWA CLEAN®

- ◆ tekutý čistiaci prostriedok, ktorý sa jednoducho aplikuje a ktorý je pripravený k okamžitému použitiu
- ◆ tiež je vhodný na čistenie stajní, skleníkov a strojov vysokotlakovými čističmi
- ◆ nie je škodlivý pre rastliny
- ◆ nie je fyto toxický
- ◆ nie je pri správnom dávkovaní agresívny voči farbám, lakom a hliníku
- ◆ po aplikácii vytvára na povrchu antikorózný film. Má antikorózný účinok, ktorým chráni jednotlivé časti mechanizmov, a tým predlžuje ich životnosť
- ◆ chráni aj gumové časti a tesnenia, zvyšuje ich životnosť

ZLOŽENIE PRÍPRAVKU

- ◆ neiónové povrchovo aktívne látky < 5 %
- ◆ polykarboxyláty ≥ 5 % - 15 %
- ◆ antikorózná prísada

UMÝVANIE, KONZERVOVANIE SILNE ZNEČISTENÝCH STROJOV A MOTOROV

RWA CLEAN® je veľmi vhodný aj na čistenie strojov a ich jednotlivých častí. Rovnako je ho možné použiť aj na vyčistenie priestorov (napr. garáže, dielne, stojany PHM) znečistených od oleja a iných ropných produktov. Čistenie možno vykonávať ručne, alebo pomocou vysokotlakových čistiacich strojov.

OŠETRENIE POSTREKOVAČA PRED USKLADNENÍM NA ZIMU

Po poslednom chemickom ochrannom zásahu vyčistíte postrekovač prípravkom RWA CLEAN®, prepláchnite čistou vodou (odstránenie usadenín a zrazenín). Následne ešte raz použite RWA CLEAN® a už nevyplachujte vodou. Nechajte RWA CLEAN® pôsobiť v jednotlivých častiach postrekovača.

ODPORÚČANIE PRE POUŽITIE

Použitie	Dávka	Ochr. doba	Poznámka
Rutinné čistenie po každom postrekovaní			
vnútorné časti postrekovača	200 ml / 100 l vody	AT	
vonkajšie časti postrekovača	50 ml / 10 l vody	AT	ručne
vonkajšie časti postrekovača	100 ml / 10 l vody	AT	vysokotlakovým vodným čističom
Čistenie na konci sezóny pred zimným uskladnením			
vnútorné časti postrekovača	400 ml / 100 l vody	AT	
vonkajšie časti postrekovača	50 ml / 10 l vody	AT	ručne
vonkajšie časti postrekovača	100 ml / 10 l vody	AT	vysokotlakovým vodným čističom
Čistenie ostatných strojov			
vonkajšie časti	100 ml / 10 l vody	AT	ručne alebo vysokotlakovým vodným čističom

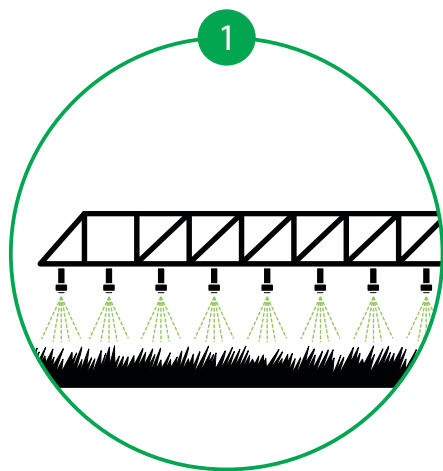

1 Vyprázdňte nádrž ešte na poli tak, že vystriekajte postrekovú kvapalinu na ošetrovanú plodinu.

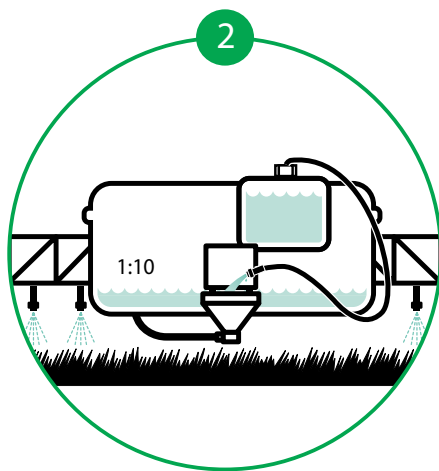

2 Nevyužitelný zvyšok postrekovej kvapaliny v nádrži zriedte vodou v pomere 1:10 a vystriekajte takto zriedenú postrekovú kvapalinu na ošetrovanú plodinu.

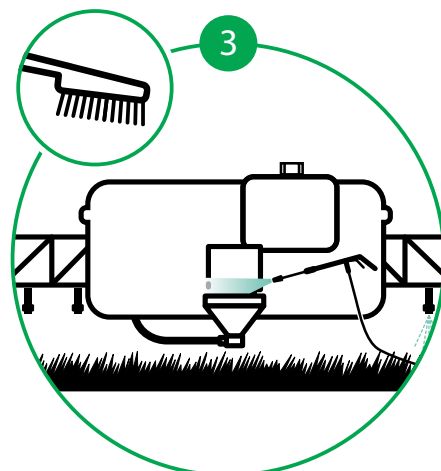

3 Očistite súčiastky a znečistené časti kefou, alebo tlakovým čističom.

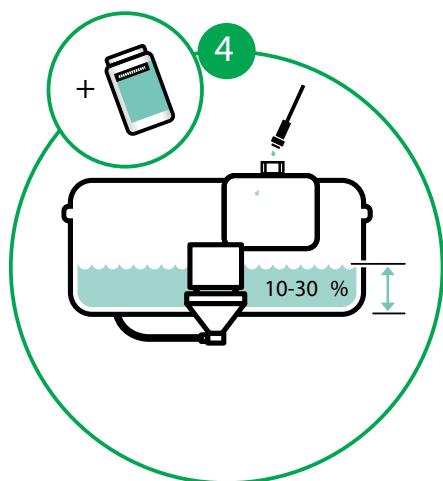

4 Naplňte nádrž postrekovača do 20 % objemu vodou a za stáleho miešania pridajte prípravok RWA CLEAN. Dávka 200 ml/100 l vody pri rutinnom čistení alebo 400 ml/100 l pri čistení na konci sezóny pred uskladnením.

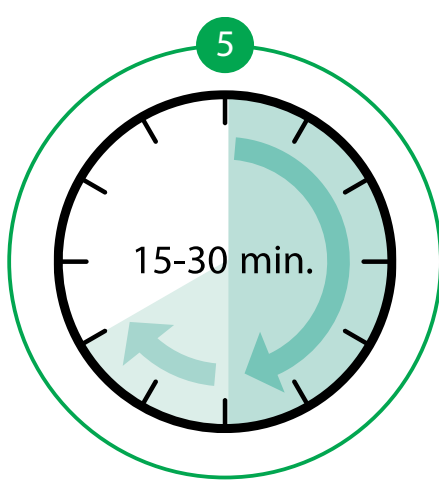

5 Čistiaci roztok nechajte cirkulovať v nádrži postrekovača 15-30 minút.

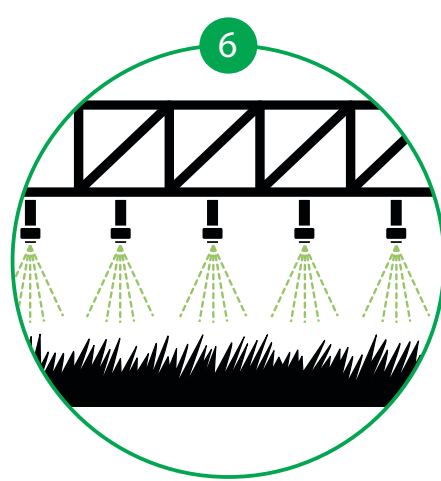

6 Čistiaci roztok vystriekajte. Môžete aj na predtým ošetrovanú plodinu na miesta, kde už postrek dostatočne zaschol, aby ste ho omylom nezmyli.

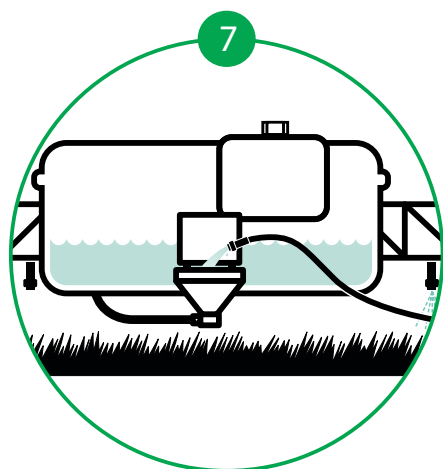

7 Vypláchnite nádrž vodou a obsah vystriekajte podľa inštrukcií v kroku 6. Pokiaľ vykonávate čistenie po sezóne pred uskladnením, potom vypláchnutie vodou nevykonávajte.

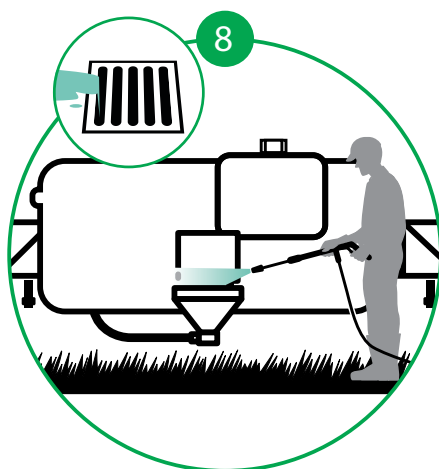

8 Vyčistite aj vonkajšie časti postrekovača a príslušenstvo tlakovým čističom. Dbajte na to, aby sa čistiaca kvapalina nedostala do verejnej kanalizačnej siete.

RWA TRIKO®

Repelentný prípravok vo forme emulzie typu olej:voda, určený proti obhrýzaniu srnčou zverou vo vinohradoch, v chmeľniciach, v lesnom hospodárstve, na baze čiernej, repke olejnej, kukurici, sóji, slnečnici.



PÔSOBENIE PRÍPRAVKU

Prípravok pôsobí ako repelent svojimi aromatickými a chuťovými látkami. Určité druhy stromov mladých lesných kultúr a mladých rastlín srnčia a jelenia zver uprednostňuje, pričom poškodzujú najmä terminálne výhonky a mladé časti rastlín. Cielená aplikácia prípravku RWA TRIKO na mladé kultúry zabezpečí nerušený rast bez zníženia hodnoty stromu a zníženie úrodových strát plodín.

K prírodnému repelentu je pridané farbivo pre značkovanie.

ZÁKLADNÉ TECHNICKÉ INFORMÁCIE

Účinná látka: ovčí tuk 64,6 g/l (6,4 % hm.)

Dávka: 10–20 l/ha

POKYNY PRE APLIKÁCIU

◆ Lesné porasty:

Na jeseň v listnatých porastoch aplikujte nezriedený postrek v dávke 10–20 l/ha pred začatím obhrýzania srnčou a jelenou zverou. Proti letnému odhrzy v listnatých a ihličnatých porastoch môžete počas vegetačného obdobia aplikovať rovnakú nezriedenú dávku. Maximálny počet aplikácií je 1× za vegetačné obdobie. Prípravok pred použitím pretrepte. RWA TRIKO je pripravené na použitie a môže byť aplikované priamo bežnými ručnými alebo chrbtovými postrekovačmi. RWA TRIKO naneste na časti rastlín, ktoré majú byť chránené. Pri nanášaní v horúčavách nepostrekujte mladé výhonky priamo. Na vytvorenie trvalej vrstvy musí mať RWA TRIKO možnosť uschnúť. Ak sa očakávajú zrážky, alebo ak je hmla, a postrek nemôže do začiatku dažďa dostatočne uschnúť, prerušite aplikáciu. Aplikované množstvo závisí od plodiny, jej veľkosti a hustoty. Sfarbenie prípravku uľahčuje pri postrekovaní kontrolovať aplikované množstvo.

◆ Vinič:

Na produkčných plochách aplikujte zriedený roztok v dávke 10–15 l/ha na 50 l vody pred začiatkom obhrýzania srnčou zverou. Prípravok je možné aplikovať od štádia 3 listov viniča až do štádia začiatku kvitnutia (BBCH 13–61), maximálne 2x počas vegetačného obdobia s intervalom medzi aplikáciami 28–42 dní. V mladých porastoch aplikujte prípravok za rovnakých podmienok ako v produkčných plochách, avšak prípravok aplikujte v dávke nezriedený. RWA TRIKO pred použitím pretrepte, zmiešajte v pomere 1:3 až 1:5 s vodou, chrbtovým alebo tunelovým postrekovačom naneste cielene na mladé výhonky, ktoré chcete chrániť. V horúcich dňoch rozstrekujte RWA TRIKO ráno a večer, nie v najväčšej horúčave. Aby sa vytvorila trvalá vrstva, musí RWA TRIKO zaschnúť. Použitie množstvo je závislé od plodiny, jej veľkosti, tlaku zveri a je 10–15 l/ha pri spotrebe vody od 30–50 litrov/ha.

Miešateľnosť:

RWA TRIKO nanášajte len samotné (nie v zmesi). Týždeň pred a po aplikácii RWA TRIKO sa nesmie uskutočniť žiadne iné ošetrovanie listov!

◆ Chmeľ:

V chmeľniciach aplikujte zriedený roztok v dávke 10–15 l/ha na 50 l vody pred začiatkom obhrýzania srnčou zverou. Prípravok je možné aplikovať od rastového štádia 3 listov až do štádia začiatku kvitnutia (BBCH 13–61), maximálne 3x počas vegetačného obdobia s intervalom medzi aplikáciami 14 až 21 dní. Pred použitím je prípravok pretrepte a zmiešajte s vodou v pomere 1:3 až 1:5. RWA TRIKO aplikujte len na dolné, srnčou zverou dosiahnuteľné časti chmeľovej kultúry (do výšky cca 2 m). RWA TRIKO aplikujte len samotné. V horúce dni postrekujte len ráno a večer, nie v horúčave. Aby sa vytvorila trvalá vrstva, musí RWA TRIKO zaschnúť.

RWA TRIKO®

◆ **Kukurica, slnečnica, sója, repka ozimná, repka jarná:**

V porastoch repky olejnej, kukurice, sóje a slnečnice aplikujte zriedený prípravok v dávke 15 l/ha v 200–300 l vody/ha od štádia 2 vyvinutých listov až do štádia začiatku kvitnutia (BBCH 12–61). Prípravok aplikujte maximálne 4x počas vegetačného obdobia v intervale 7–14 dní. RWA TRIKO treba aplikovať cielene na chránené mladé výhonky. Počas horúcich dní postrekujte ráno a večer (RWA TRIKO neaplikujte v horúčave). Aby sa vytvorila trvalá vrstva, musí mať RWA TRIKO príležitosť zaschnúť. Ak sa dajú očakávať zrážky alebo ak je hmla a postrek nemôže do začiatku dažďa dostatočne uschnúť, prerušite aplikáciu. Použitie množstvo vody je závislé od plodiny a jej veľkosti.

◆ **Baza čierna:**

V baze čiernej pestovanej na produkciu bobúľ proti obhryzu srnčou zverou aplikujte zriedený roztok v dávke 10–15 l/ha prípravku v 50 l vody od štádia vyháňania až do štádia začiatku kvitnutia (BBCH 1–61). Maximálny počet sú 3 aplikácie počas vegetačného obdobia v intervale 14–21 dní. Pred použitím je potrebné prípravok pretrepať a zmiešať v pomere 1:3 až 1:5 s vodou. RWA TRIKO cielene nanášajte na mladé výhonky. RWA TRIKO použite len samotné. Počas horúcich dní postrekujte ráno a večer (neaplikujte v horúčave). Aby sa vytvorila trvalá vrstva, musí mať prípravok možnosť zaschnúť.

RWA TRIKO je možné aplikovať priamo bežnými ručnými alebo chrbtovými postrekovačmi. RWA TRIKO naneste na časti rastlín, ktoré majú byť chránené. Pri nanášaní v horúčavách nepostrekujte mladé výhonky priamo. Na vytvorenie trvalej vrstvy musí mať RWA TRIKO možnosť uschnúť. Ak sa očakávajú zrážky, alebo ak je hmla, a postrek nemôže do začiatku dažďa dostatočne uschnúť, prerušite aplikáciu. Aplikované množstvo závisí od plodiny, jej veľkosti a hustoty. Sfarbenie prípravku uľahčuje pri postrekovaní kontrolovať aplikované množstvo. RWA TRIKO nanášajte len samotné (nie v zmesi). Týždeň pred a po aplikácii RWA TRIKO sa nesmie uskutočniť žiadne iné ošetrovanie listov!

NÁVOD NA POUŽITIE

Plodina	Účel použitia	Dávka / ha	OD	Poznámka
lesné porasty	odhryz zverou	10–20 l	AT	nezriedený
vinič	odhryz zverou	10–15 l	75 dní	
chmeľ	odhryz zverou	10–15 l	AT	
kukurica, slnečnica, sója, repka ozimná, repka jarná	odhryz zverou	15 l	AT	
baza čierna	odhryz zverou	10–15 l	AT	produkcia bobúľ



FLEDBAG®

Flexibilný dávkovač pre Big Bagy vhodný pre krmivo, hnojivo, osivo, pelety, soľ, štrk a granulát.

www.rwa.sk



Kvalita z Rakúska

S inovatívnym FLEDBAGom® môžete jednoducho, rýchlo a presne vyprázdniť obsah Big Bagov. Prípadné zvyškové množstvá tým môžu zostať vo vreci Big Bag pre nasledujúce sypanie. Pre Big Bagy na viacnásobné použitie odporúčame použiť FLEDBAG® Easy.



FLEDBAG® inovácie

ZOSILNENÁ KLINOVÁ ŠPIČKA

na ľahké vniknutie do tkaniny Big Bagu



NEPRIEPUSTNOSŤ

Inovatívny variabilný posúvač s vysokou nepriepustnosťou na flexibilné dávkovanie.



PEVNÝ A STABILNÝ

Rovné postavenie vďaka zapustenej spojovacej skrutke. C-modifikovaná zmes polyamidu a sklenených vlákien odoláva najvyššej záťaži. Nevzniká žiadna korózia!



FLEXIBILNÁ, SKLOPNÁ RUKOVÄŤ

Šikmé nasadenie Big Bagu, žiadny problém! Stane sa, že sa Big Bag pri spúšťaní ešte trochu kolíše, a tým sa FLEDBAG® Original zľahka nakloní pri vnikaní. Pohyblivá rukoväť povolí a nič sa nepoláme.



EŠTE VIAC MOŽNOSTÍ

Pre Big Bagy na viacnásobné použitie odporúčame použiť FLEDBAG® Easy. Bol špeciálne vyvinutý na použitie s viacnásobne použiteľnými Big Bagmi.



FLEDBAG® EASY

Kombinovaný balík FLEDBAG® PROFI

PROFITUJTE Z ATRAKTÍVNEJ CENY ZA BALÍK!

FLEDBAG® je dostupný samostatne alebo aj v praktickom kombinovanom balíku.

FLEDBAG® ORIGINAL



FLEDBAG® EASY



FLEDBAG® ORIGINAL



1 FLEDBAG® postavte na pevnú zem. Big Bag nadvihnite za slučky pomocou čelného nakladača/vidlíc stohovača a umiestnite ho nad FLEDBAG®.

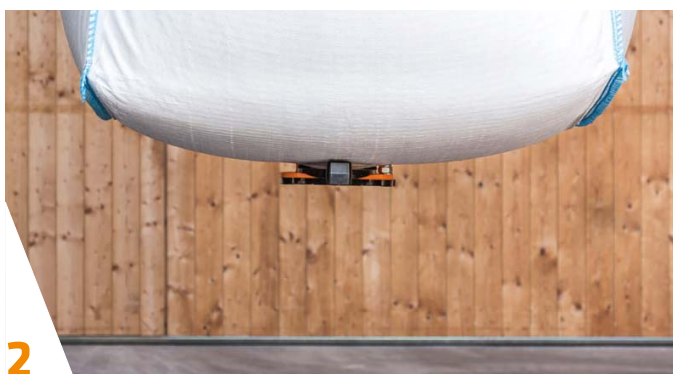

2 Big Bag spustite tak, aby FLEDBAG® vnikol do Big Bagu.



3 FLEDBAG® potiahnite trochu nadol, aby otváranie a zatváranie ventilu fungovalo jednoducho.



4 Obsah Big Bagu sa dá ľahko dávkovať jednoduchým otvorením a zatvorením FLEDBAGu®.

FLEDBAG® EASY



1 Otvorte prvý uzol výpustu Big Bagu tak, aby sa dal nasunúť upínací krúžok na odstávajúcu vypúšťaciu hadicu.



2 Umiestnite FLEDBAG® Easy zdola na vypúšťaciu hadicu.



3 Upínací krúžok potiahnite nadol a zafixujte upínací krúžok s vypúšťacou hadicou na FLEDBAG® Easy. Upínací krúžok nezaistujte na hornom obmedzovacom okraji, ale pozdĺž hrdla FLEDBAG®.



4 Otvorte druhý uzol výpustu tak, aby sa mohol obsah vsypať do FLEDBAGu® Easy. Otvorte posúvač na vyprázdnenie.



FLEXITANK

pružný, mobilný skladací obal určený
na uskladnenie kvapalných hnojív

www.rwa.sk



Prečo si zvoliť FLEXITANK?

- vhodný na skladovanie všetkých druhov kvapalných hnojív
- objem 27 m³ - možnosť uskladnenia celého objemu cisterny
- vhodný na dlhodobé uskladnenie kvapalín
- možnosť viacnásobného (opakovaného) použitia
- jednoduché, ľahko dostupné riešenie zásobníka kvapalných látok

Jednoduchá inštalácia a manipulácia po naplnení

- vybalenie a rozloženie na vopred vyčistenú plochu zaberie max. 10 minút
- pomocou dodávaných spojok ľahko pripojiteľný na všetky typy hadíc
- vybavený vlastnou záchytnou vaňou

ZÁKLADNÉ TECHNICKÉ INFORMÁCIE

objem:	27 m ³ (max. 32 ton kvapalného materiálu)
rozmery:	dĺžka 8,5 m / šírka 3,94 m
hmotnosť:	110 kg
uzatvárací ventil:	3" DN75
vnútorný obal:	polyetylénová fólia
vonkajší obal:	polypropylénová tkanina

Možnosť prepojenia viacerých flexitankov do uceleného systému. Odolný voči mínusovým teplotám. Nie je vhodný na skladovanie nebezpečných látok (ADR, RID, IMDG).

DOPLNKOVÝ SORTIMENT

Filter hrubých nečistôt

- zachytí hrubé nečistoty vznikajúce pri skladovaní a preprave cisternami
- ľahká a rýchla kontrola kvality hnojiva pri vstupnom plnení

Protikusy rôznych variantov

- CamLock 3" + hasičská 3" B spojka (najpoužívanejší typ)
- CamLock 3" + hasičská 2" C spojka
- CamLock 3" + Eurospojka 3"

Doplnkový sortiment

FILTER HRUBÝCH NEČISTÔT



Možnosť využitia pri napájaní dobytká

PROTIKUSY



CamLock 3" + hasičská 3" B spojka



CamLock 3" + hasičská 2" C spojka



CamLock 3" + Eurospojka 3"

Jednoduchá inštalácia a manipulácia

Rozloženie (na vyčistenú plochu)



Doťahovanie popruhov záchytnej vane



Pripojenie a napúšťanie



Naplnený flexitank so záchytnou vaňou



REGIONÁLNI OBCHODNÍ ZÁSTUPCOVIA

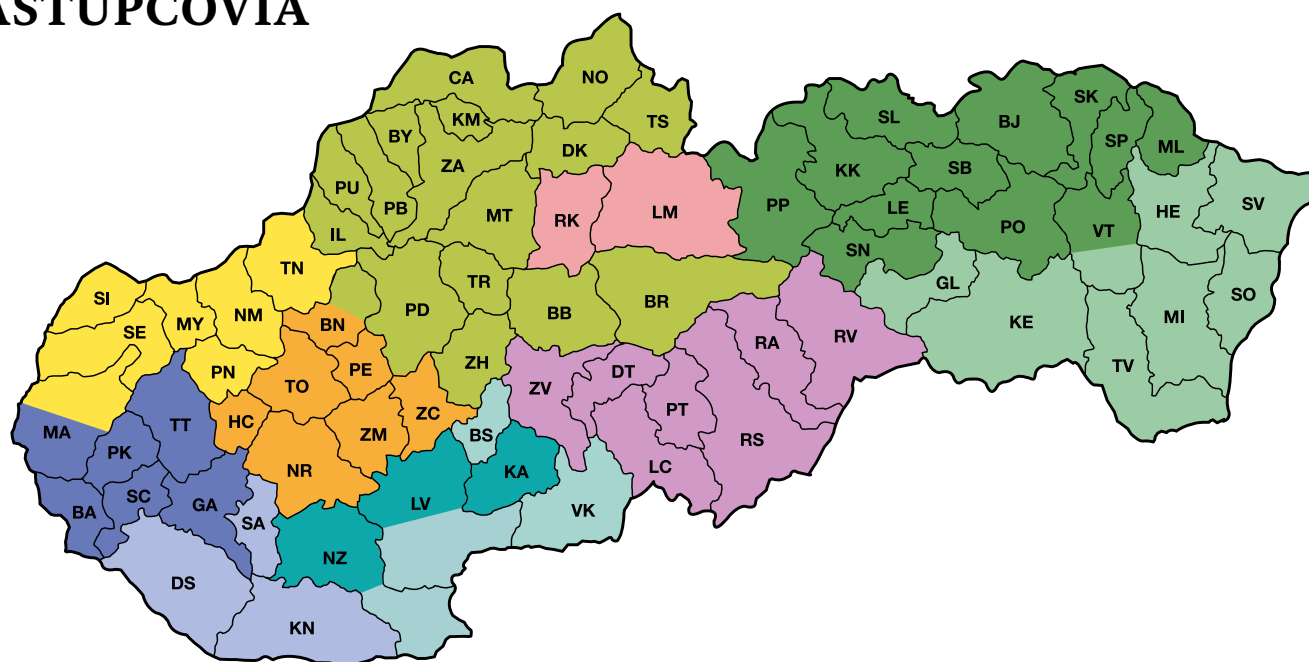

Ing. Ján Vrbičan

obchodný riaditeľ predaja vstupov
a regionálny obchodný zástupca

okr.: LM, RK

+421 915 200 156

jan.vrbican@rwaslovakia.sk

Ing. Szabolcs Horváth

regionálny obchodný zástupca

okr.: DS, KN, SA

+421 905 719 102

szabolcs.horvath@rwaslovakia.sk

Ing. Rastislav Koreň

regionálny obchodný zástupca

okr.: BN, HC, PE, NR, ZM, TO, ZC

+421 917 977 838

rastislav.koren@rwaslovakia.sk

Ing. Peter Luhan

regionálny obchodný zástupca

okr.: NZ, LV, VK, BS

+421 905 662 941

peter.luhan@rwaslovakia.sk

Ing. Karol Gubovič

regionálny obchodný zástupca

okr.: ZV, LC, DT, RA, RS, PT, RV

+421 911 169 547

karol.gubovic@rwaslovakia.sk

Ing. Gabriel Kurdila

regionálny obchodný zástupca

okr.: VT, SV, HE, SO, MI, TV, KE, KS, GE

+421 907 822 606

gabriel.kurdila@rwaslovakia.sk

Tomáš Marcinka

regionálny obchodný zástupca

okr.: MA, PK, BA, SC, TT, GA

+421 905 014 695

tomas.marcinka@rwaslovakia.sk

Ing. Jana Ušáková

regionálny obchodný zástupca

okr.: MA, SE, SI, PN, MY, NM, TN

+421 917 947 674

jana.usakova@rwaslovakia.sk

Ing. Jana Španitzová

vedúca závodu RWA Bajka a regionálny
obchodný zástupca

okr.: NZ, LV, KA

+421 905 986 657

jana.spanitzova@rwaslovakia.sk

Ing. Miroslava Lokajová

regionálny obchodný zástupca

okr.: BN, IL, PU, PB, PD, BÝ, CA, NO, TS, DK, MT, ZA, KM,
TR, ZH, BB, BR

+421 918 433 002

miroslava.lokajova@rwaslovakia.sk

MVDr. Marek Toropila

regionálny obchodný zástupca

okr.: VT, PP, KK, SL, BJ, SK, SP, ML, PO,
SB, LE, SN

+421 915 888 367

marek.toropila@rwaslovakia.sk